

VIDEO ANLEITUNG

Bevorzugen Sie es, ein Video-Tutorial anzusehen? Scannen Sie den QR-Code unten oder besuchen Sie avantree.com/medley-air/video für eine detaillierte Schritt-für-Schritt-Anleitung.



VIDEO ANLEITUNG

Buchen Sie einen Termin



Wir bieten Ihnen auch die Möglichkeit, einen persönlichen Einrichtungstermin mit einem unserer Support-Mitarbeiter zu vereinbaren. Besuchen Sie dazu avantree.com/book-a-call und wählen Sie eine für Sie passende Zeit aus.

Inhaltsverzeichnis

Inhalt der Schachtel	22
Produkteinführung (Ohrhörer)	23
Produktübersicht.....	23
Testenfunktionen.....	23
LED Anzeige.....	24
Produkteinführung (Sender & Ladestation)	25
Produktübersicht.....	25
Tastenfunktionen.....	26
LED Anzeige.....	26
Einrichtung	27
Verbinden mit Ihrem TV-Gerät.....	27
Option 1 - Optischer Anschluss (empfohlen).....	27
Option 2 - AUX-Anschluss 3,5 mm.....	28
Option 3 - RCA-Anschluss.....	28
Anschließen der Kopfhörer an den Sender.....	29
Einrichten Ihres Fernsehgeräts (NUR FÜR OPTISCHE ANSCHLÜSSE).....	31
Erweiterte Funktionen	32
Wiedergabe mit einer Soundbar.....	32
Hinzufügen eines zweiten Kopfhörerpaars.....	33
Aufladen der Kopfhörer	34
Spezifikationen	35
HÄUFIG GESTELLTE FRAGEN (FAQ)	36
Kontaktieren Sie uns	37

Inhalt der Schachtel

DE

A

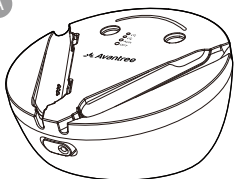

Kabelloser Sender
und Ladestation

B

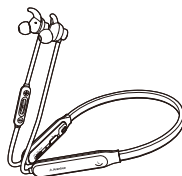

NB18T Nackenbügel-
Ohrhörer

C

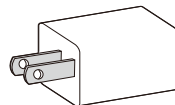

USB Netzadapter

D

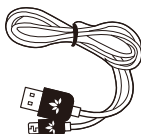

Typ C Stromkabel für
den Sender

E

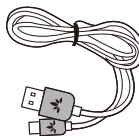

Typ C Ladekabel
für Ohrhörer

F

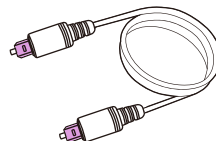

Optisches Audiokabel

G

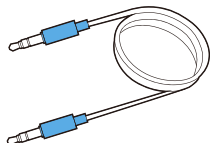

AUX-Kabel 3,5mm

H

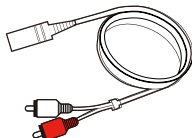

AUX-RCA-Adapter 3,5mm

I

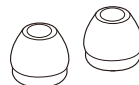

XS-Ohrstöpsel

Produkteinführung (Ohrhörer)

Produktübersicht

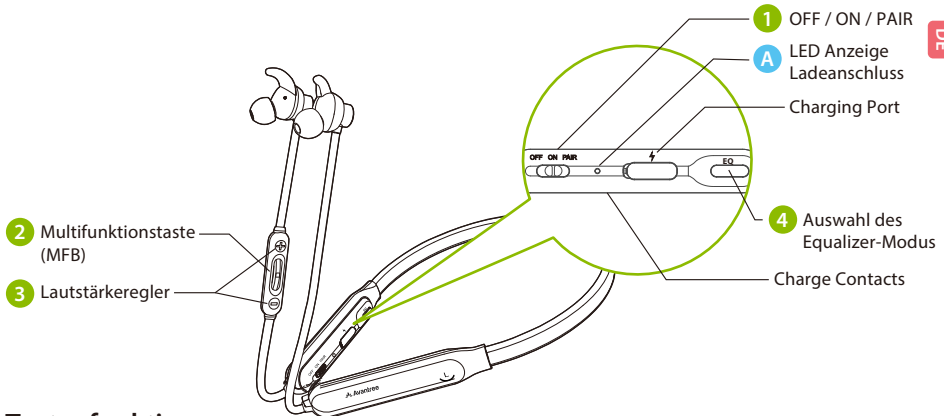

Testenfunktionen

Nr.	Taste	Funktionen
1		Schieben Sie den Schalter in Richtung „OFF / ON / Pair“, um das Gerät aus- / einzuschalten bzw. in den Pairing-Modus zu wechseln
2		Zum Abspielen / Pausieren 1x antippen
		Zum Annehmen/Beenden von Anrufen 1x antippen
		Zum Abweisen des Anrufs 2 Sekunden lang gedrückt halten
3		Zum Aktivieren des Sprachassistenten doppelt tippen
		Zum Regulieren der Lautstärke 1x auf "+ / -" tippen
		Zum Überspringen / Wiedergeben des Titels "+ / -" 2 Sekunden lang gedrückt halten
4		Zum Löschen des Pairing-Verlaufs beide Tasten 5 Sekunden lang gedrückt halten
		Tippen Sie einmal, um zwischen klarem Sprachmodus und normalem Modus zu wechseln

LED Anzeige





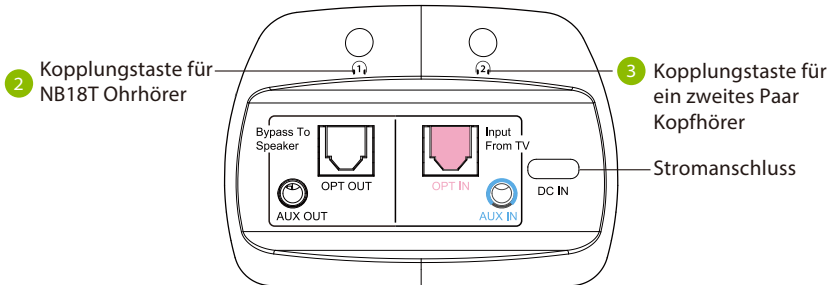
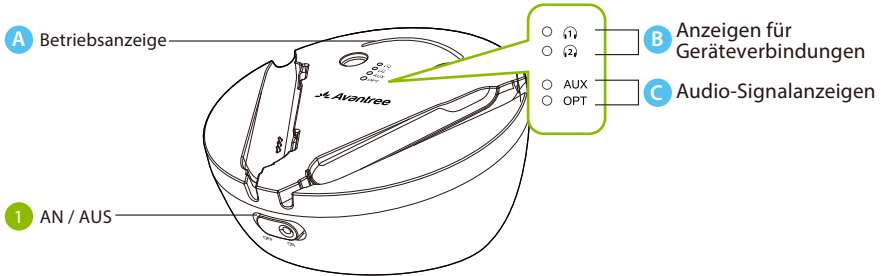

Nr.	Anzeige & Sprachansage	Status
A	Leuchtet blau 1 Sekunde lang	Eingeschaltet
	Leuchtet rot 1 Sekunde lang und geht danach aus	Ausgeschaltet
	Leuchtet rot, Sprachanzeige "LOW BATTERY".	Niedriger Batteriestand
	Leuchtet rot	Im Ladezustand
	LED aus	Voll aufgeladen
	Blinkt abwechselnd rot und blau, Sprachanzeige "PAIRING"	Kopplung
	Leuchtet blau, Sprachanzeige "CONNECTED".	Verbunden
	Blaues Blinken alle 5 Sekunden	Nicht verbunden
	Leuchtet rosa für 2 Sekunden, dann blinkt abwechselnd rot und blau	Kopplungsverlauf gelöscht

Produkteinführung (Sender & Ladestation)

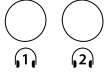





Produktübersicht



Tastenfunktionen

Nr.	Taste	Funktionen
1		Zum Ein- und Ausschalten des Senders den Schalter auf "ON / OFF" stellen
2		 5 Sekunden lang drücken & halten, um den Pairing-Modus für die NB18T-Kopfhörer aufzurufen,  5 Sekunden lang drücken & halten, um ein zweites Paar Kopfhörer zu koppeln
3		Nach dem Anschließen 8 Sekunden lang gedrückt halten, um den Kopfhörer zu sperren ( für NB18T-Kopfhörer,  für ein zweites Paar Kopfhörer)
		Beide gleichzeitig 5 Sekunden lang gedrückt halten, um den Kopplungsverlauf zu löschen
		Tippen Sie auf  bzw.  , wenn einer der Kopfhörer sich nicht automatisch wieder verbindet.

LED Anzeige

Nr.	Anzeige	Status
A	Leuchtet durchgehend rot	Im Ladezustand
	LED aus	Voll aufgeladen
B	 Blinkt blau im Sekundentakt	Betriebsbereit
	 Leuchtet durchgehend blau	Verbunden mit den NB18T Kopfhörern
	 Leuchtet durchgehend blau	Verbunden mit dem zweiten Paar Kopfhörer
	 &  leuchten rosa für 5 Sekunden, dann  blinkt blau im Sekundentakt	Kopplungsverlauf gelöscht
C	Leuchtet durchgehend blau	Gutes Audiosignal
	Blinkt rot im Sekundentakt	Kein Audiosignal

Einrichtung

Verbinden mit Ihrem TV-Gerät

Die Sender-Dockingstation muss über das mitgelieferte Netzkabel an eine Stromquelle angeschlossen werden, damit sie funktioniert. Stecken Sie die Sender-Dockingstation entweder in:

1. einen TV-USB-Anschluss ODER

2. eine Steckdose – mit dem mitgelieferten USB-Adapter mit 5V/500mA-2A (wir empfehlen diesen Adapter, damit die Dockingstation weiterhin mit Strom versorgt werden kann, um die NB18T-Kopfhörer aufzuladen, wenn sie nicht in Gebrauch sind)

Sobald die Sender-Dockingstation an die Stromquelle angeschlossen ist, können Sie sie mit Ihrem Fernseher verbinden. Sie können dafür eine von 3 verschiedenen Möglichkeiten wählen:

Option 1 : Optischer Anschluss (empfohlen)

Stecken Sie das mitgelieferte optische Audiokabel in den optischen OUT- oder OPT-OUT-Port des Fernsehers und stecken Sie das andere Ende in den optischen Port des Transmitters im Abschnitt "EINGANG VOM FERNSEHER".

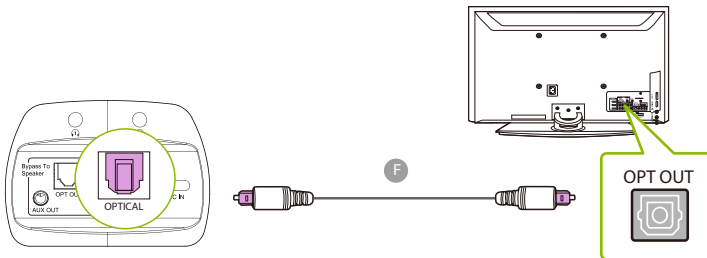

HINWEIS: Die meisten Fernsehgeräte unterstützen die Audioausgabe über jeweils nur einen digitalen Ausgang. Wenn also der HDMI ARC-Anschluss Ihres Fernsehgeräts verwendet wird, ist der optische Anschluss möglicherweise deaktiviert. Sie können entweder den HDMI ARC-Anschluss entfernen oder versuchen, den Sender über RCA / AUX anzuschließen.

Option 2 : AUX-Anschluss 3,5 mm

Schließen Sie das mitgelieferte AUX-3,5-mm-Audiokabel an den AUX-3,5-mm-Ausgangsanschluss des Fernsehers an und stecken Sie das andere Ende in den AUX-3,5-mm-Anschluss des Transmitters im Abschnitt "EINGANG VOM FERNSEHER".

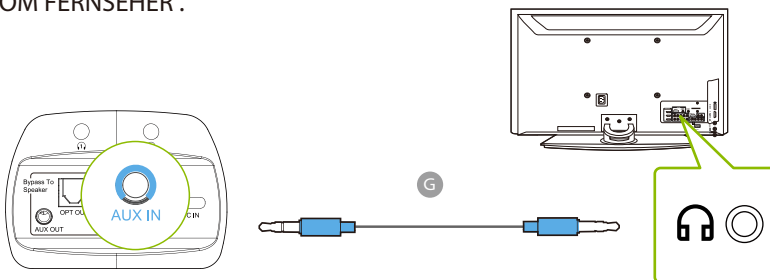

Option 3 : RCA-Anschluss

Verbinden Sie den mitgelieferten Cinch-Adapter mit dem 3,5-mm-Audiokabel von AUX. Stecken Sie die roten und weißen RCA-Stecker in die "AUDIO OUT"-Anschlüsse des Fernsehers, dann stecken Sie das andere Ende in den AUX 3,5 mm-Anschluss des Transmitters im Abschnitt "EINGANG VOM FERNSEHER".

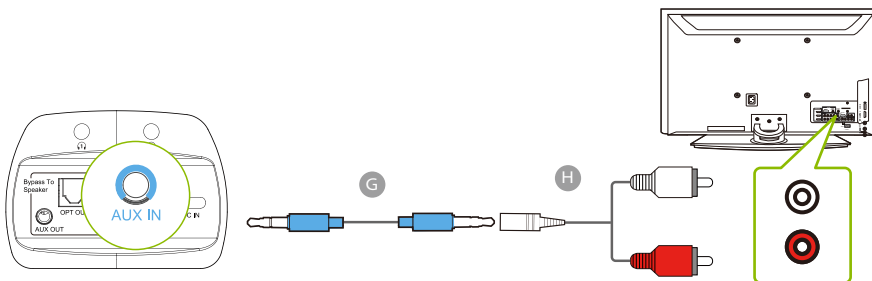

Anschließen der Kopfhörer an den Sender

Nachdem der Sender nun eingerichtet ist, können Sie die NB18T Ohrhörer an den Sender anschließen.

SCHRITT 1

Schalten Sie den Sender ein, indem Sie den Schalter OFF ON auf die Position "ON" schieben.

SCHRITT 2

Nehmen Sie die NB18T-Ohrhörer aus der Senderstation und stellen Sie dann den Ein-/Aus-/Pair-Schalter auf „ON“, um die Ohrhörer einzuschalten.

SCHRITT 3

AWarten Sie einige Sekunden und die NB18T-Ohrhörer stellen automatisch eine Verbindung mit dem Sender her. Sobald verbunden, leuchten sowohl die LED-Anzeigen  an den Ohrhörern als auch die Anzeige am Sender durchgehend blau. l'indicateur sur l'émetteur s'allumeront en bleu fixe.

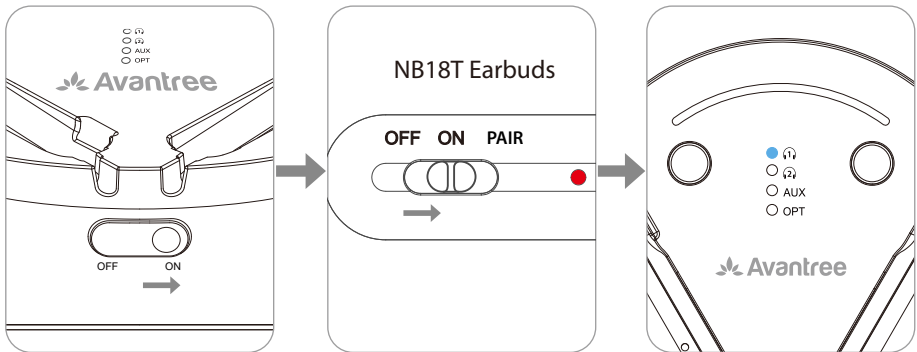

HINWEIS1: Für die spätere Verwendung, falls die NB18T-Ohrhörer keine automatische Verbindung mit dem Sender herstellen, können Sie die manuelle Wiederverbindung initiieren, indem Sie einmal auf die Taste  des Senders tippen und einige Sekunden warten.

HINWEIS 2: Einige Smart-TVs scannen automatisch nach Bluetooth-Geräten in der Umgebung und versuchen, eine Verbindung herzustellen. Wenn Ihr Fernseher Sie auffordert, Ihre Bluetooth-Kopfhörer oder den Medley Clear zu verbinden, wählen Sie bitte "ABLEHNEN", damit Ihr Gerät ordnungsgemäß mit dem Transmitter gekoppelt werden kann..

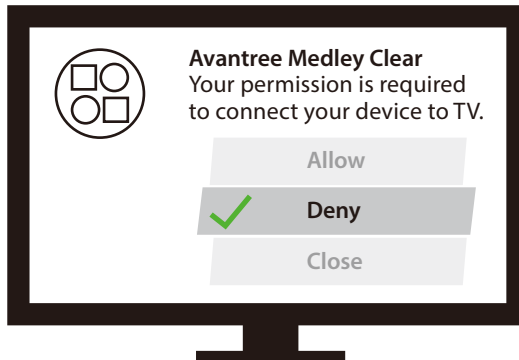

Einrichten Ihres Fernsehgeräts (NUR FÜR OPTISCHE ANSCHLÜSSE)

Wenn Sie Ihr Fernsehgerät über den optischen Ausgang oder den "OPT OUT"-Anschluss angeschlossen haben, müssen Sie Ihre TV-Einstellungen konfigurieren, bevor Sie den Ton empfangen können.

Schritt 1

Drücken Sie mit Ihrer TV-Fernbedienung die SETTINGS-Taste und navigieren Sie im Einstellungs Menü zur AUDIO-Registerkarte. (Bitte beachten Sie, dass es je nach Marke Ihres Fernsehers Unterschiede in den Einstellungsbezeichnungen geben kann).

Schritt 2

Gehen Sie zum AUDIO-AUSGANG und wählen Sie "OPTICAL OUT / DIGITAL OUT". Viele Fernseher führen dies automatisch durch. Wenn dies der Fall ist, können Sie diesen Schritt überspringen.

Schritt 3

Stellen Sie das Audio-Ausgabeformat auf "PCM / STEREO" ON oder "DOLBY" OFF ein.

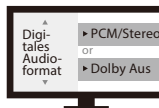
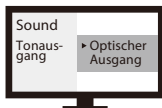

Falls Sie Schwierigkeiten haben, diese Einstellungen zu finden, können Sie den QR-Code scannen, der mit der Marke Ihres Fernsehers korreliert, ODER avantree.com/medley-air/tv-audio-settings besuchen, um eine detailliertere Anleitung zu erhalten.



LG



SONY



SAMSUNG

NETFLIX /
AMAZON PRIME

HINWEIS 1: Smart-TVs stellen ihre Einstellungen automatisch nach Systemupdates zurück. Stellen Sie sicher, dass Ihr Audio-Ausgangs-/Eingabeformat auf "PCM" und nicht auf "AUTO" oder "Dolby" eingestellt ist.

HINWEIS 2: Bei der Verwendung von Netflix oder Amazon Prime müssen Sie möglicherweise den Film/die Show starten, bevor Sie die Audioeinstellungen auf "PCM" ändern.

Erweiterte Funktionen

Wiedergabe mit einer Soundbar

DE

Die Pass-Through-Funktion des Medley Clear ermöglicht es Ihnen, gleichzeitig über die Kopfhörer und eine externe Soundbar / ein externes Stereo-AVR zu hören.

SCHRITT 1

Schließen Sie ein zusätzliches optisches, 3,5-mm-AUX- oder RCA-Audiokabel an den entsprechenden Audio-Anschluss im "BYPASS / SPEAKER"-Bereich des Transmitters an.

SCHRITT 2

Schließen Sie das andere Ende an Ihr externes Soundsystem an.

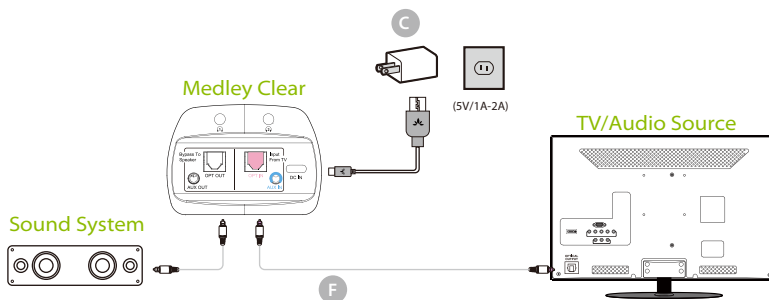

Hinweis: Bypass funktioniert nur mit demselben Typ von Eingang/Ausgang. Wenn Sie beispielsweise über OPT mit Ihrem Fernseher verbunden sind, müssen Sie auch über OPT mit Ihrem Lautsprecher verbunden sein.



Hinzufügen eines zweiten Kopfhörerpaars

Sie können zwei Kopfhörerpaare verbinden und gleichzeitig hören, wenn gewünscht. Besuchen Sie avantree.com/medley-clear/video, wenn Sie lieber eine Videoanleitung zu diesem Vorgang sehen möchten.

SCHRITT 1

Verbinden Sie die NB18T-Ohrhörer mit dem Sender, indem Sie den Schritten im Abschnitt "Verbinden der Ohrhörer mit dem Sender" (Seite 11) folgen.

SCHRITT 2



Sobald die NB18T-Ohrhörer erfolgreich verbunden sind, setzen Sie Ihren Sender in den PAIRING-Modus, indem Sie die Taste  gedrückt halten, bis die LED  abwechselnd rot und blau blinkt.

SCHRITT 3

Setzen Sie Ihr zweites Paar Bluetooth-Kopfhörer in den PAIRING-Modus. Bitte beachten Sie ggf. die Bedienungsanleitung Ihrer Kopfhörer für weitere Details.

SCHRITT 4

Halten Sie den Sender und Ihr zweites Gerät nah beieinander und warten Sie 5-10 Sekunden oder bis sie sich verbinden. Sobald sie verbunden sind, wird die LED durchgehend blau leuchten.

HINWEIS: Um eine einfache Verbindung mit dem zweiten Paar Kopfhörer wiederherzustellen, können Sie die Verbindung des zweiten Paares Kopfhörer mit dem Sender sperren, indem Sie die Taste für  8 Sekunden gedrückt halten. Die  LED wird für 5 Sekunden solid pink leuchten, um anzuzeigen, dass sie erfolgreich gesperrt wurden.

Für die Verwendung mit einem anderen Kopfhörerpaar stellen Sie sicher, dass Ihr zweites Paar Kopfhörer nicht mit einem anderen Gerät verbunden ist. Schalten Sie dann Ihre Kopfhörer ein und drücken Sie einmal auf die Taste . Der Medley Air-Sender wird automatisch eine Verbindung mit Ihrem zweiten Kopfhörerpaar herstellen.

Aufladen der Kopfhörer

Die LED der Kopfhörer leuchtet durchgehend rot, um einen niedrigen Batteriestand anzuzeigen. Sie können eine von 2 verschiedenen Möglichkeiten z um Aufladen der Ohrhörer wählen

Option 1 : Ladevorgang an der Sendestation

Stecken Sie die Sender-Dockingstation mit dem mitgelieferten USB-Netzteil in eine Steckdose und legen Sie dann die Ohrhörer auf die Dockingstation, um sie aufzuladen. Solide rote Lichter an den Ohrhörern und am Sender zeigen an, dass der Ladevorgang im Gange ist. Sobald die Lichter erlöschen, sind Ihre Ohrhörer vollständig aufgeladen.

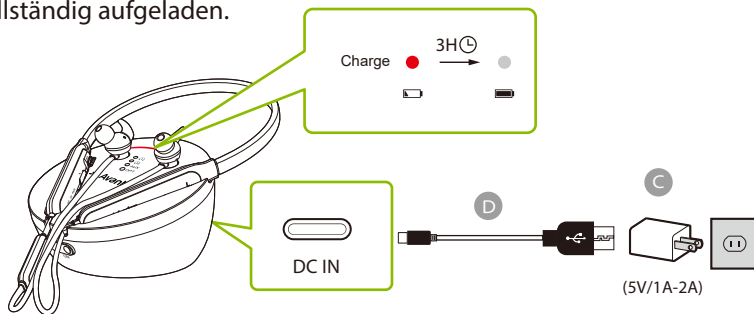

Option 2 : Direktes Aufladen mit dem Ladekabelcâble

Stecken Sie das mitgelieferte USB-Typ-C-Ladekabel in den Ladeanschluss der Ohrhörer und stecken Sie das andere Ende entweder in eine Steckdose mit dem mitgelieferten USB-Wandadapter oder in einen USB-Anschluss Ihres PCs.

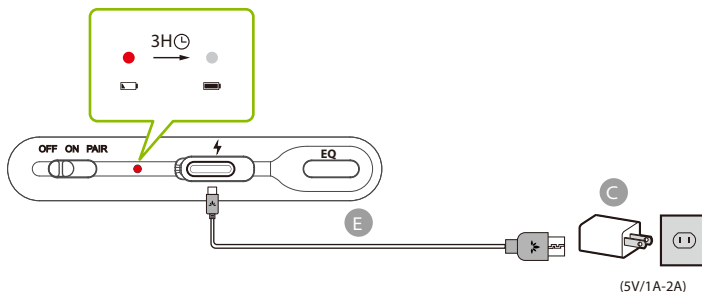

Spezifikationen

Transmitter

Bluetooth-Version	v5.0
Audio-Codec-Unterstützung	aptX-Low Latency, aptX, FastStream, SBC
Unterstützte Profile	A2DP, AVRCP
Betriebsbereich	Bis zu 100 ft / 30 m
Die unterstützte Abtastrate im optischen Modus	48KHz, 16bit
Unterstützte Audioformate im optischen Modus	PCM / LPCM
Stromanschluss	Type C
Nenneingang	DC5V/500mA~2.0A
Gewicht	206g

Kopfhörer

Bluetooth-Version	v5.0
Audio-Codec-Unterstützung	FastStream, SBC
Unterstützte Profile	A2DP, AVRCP, HFP
Betriebsbereich	Bis zu 30 ft / 10 m
Spielzeit	Bis zu 8 Std
Ladezeit	~1.5hrs
Treiber	16.2mm
Stromanschluss	Type C
Nenneingang	DC5V / 500mA~2.0A
Gewicht	53g

HÄUFIG GESTELLTE FRAGEN (FAQ)

Nachfolgend finden Sie einige der am häufigsten gestellten Fragen zur Einrichtung.

DE

Kann ich Audio über die Lautsprecher meines Fernsehers und kabellose Kopfhörer gleichzeitig abspielen?

Das hängt ganz davon ab, ob Ihr Fernsehgerät die Möglichkeit bietet, Audio an 2 Quellen gleichzeitig auszugeben. Sie können verschiedene Methoden ausprobieren, um zu testen, ob Ihr Fernseher dazu in der Lage ist oder nicht - weitere Informationen finden Sie unter avantree.com/medley-clear/sound.

Warum passen die Ohrhörer nicht gut? Sie sind zu groß/klein!

Das Medley Clear wird mit Ohrhörer-Aufsätzen in mehreren Größen geliefert. Wenn Sie das Gefühl haben, dass die Ohrhörer nicht gut in Ihr Ohr passen, tauschen Sie die Ohrhörer-Aufsätze entsprechend aus, um die beste Passform zu finden. Wenn Sie denken, dass sie zu groß sind, haben wir auch XS-Ohrhörer-Aufsätze.

Warum stellen meine Kopfhörer keine Verbindung her? Warum erhalte ich keinen Ton über meine Kopfhörer?

Antworten auf Fragen wie diese und eine vollständige Liste der häufig gestellten Fragen finden Sie unter avantree.com/support/medley-clear, Alternativ können Sie sich auch direkt an uns wenden, wenn Sie weitere Unterstützung benötigen.

Kontaktiere uns

 **Kontaktieren Sie uns** avantree.com/submit-a-ticket

 **Support-Tickets** support@avantree.com

 **USA / CA** +1800 232 2078 (9am-6pm PST, Mon-Fri)
UK +44 20 8068 2023 (9am-6pm, GMT, Mon-Sat)
DE +49 32221097297 (11am-9pm, CET, Mon-Sat)
FR + 33 176340312 (11am-9pm, CET, Mon-Sat)
IT +39 06 9480 3330 (9am-6pm, CET, Mon-Sat)
ES + 34 931786261 (9am-6pm, CET, Mon-Sat)
AU + 61 2 8310 9897 (11am-7pm, AEST, Mon-Fri)

 **Häufig gestellte Fragen (FAQ)** avantree.com/support/medley-clear

 **Video-Anleitung** avantree.com/medley-clear/video

 **Produktregistrierung** avantree.com/product-registration