

Harmony 2

ユーザーマニュアル



 **Avantree®**

モデル番号: WSSP-5308-P

ビデオガイド

ビデオチュートリアルを視聴したいですか? 下の QR コードをスキャンするか、avantree.com/harmony2/video にアクセスしてステップバイステップのガイドをご覧ください。



予約する

avantree.com/book-a-call で、サポート エージェントと 1 対 1 のセットアップ予約をすることもできます。



目次

ボックスの内容.....	4
製品紹介（スピーカー）	5
製品概要	5
ボタンの機能	6
LED インジケーター	6
製品紹介（送信機）	7
製品概要	7
ボタンの機能	8
LED インジケーター	8
セットアップ	9
オプション 1 - 光ポート（推奨）	9
オプション 2 - AUX 3.5mm ポート	10
オプション 3 - RCA ポート	10
ヘッドフォンを送信機に接続する	11
オーディオソース/テレビの設定（光接続のみ）	11
高度な機能	13
複数の HARMONY スピーカーに電話/タブレットを接続して同時再生する	13
サウンドバーで聴く	14
スピーカーの追加	15
スピーカーを携帯電話で独立して使用する	16
仕様	17
よくある質問	18
お問い合わせ	19

箱の内容

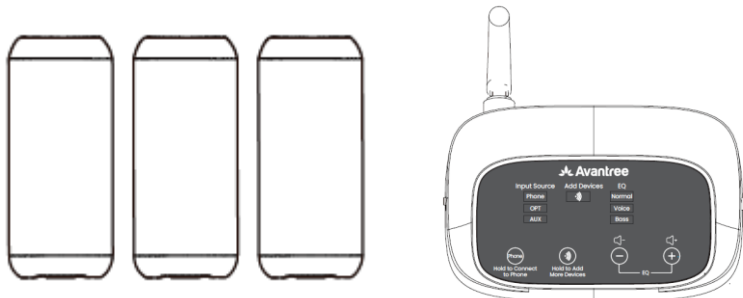

スピーカー×3 送信機



電源ケーブル
送信 (1.5M)



スピーカー用充電ケーブル×3(1M)

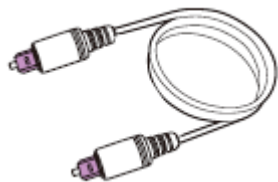

光オーディオ ケーブル
ケーブル

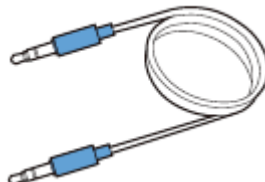

AUX 3.5mm オーディオケ
ーブル



2 /accessories をご覧ください。

製品紹介 (スピーカー)

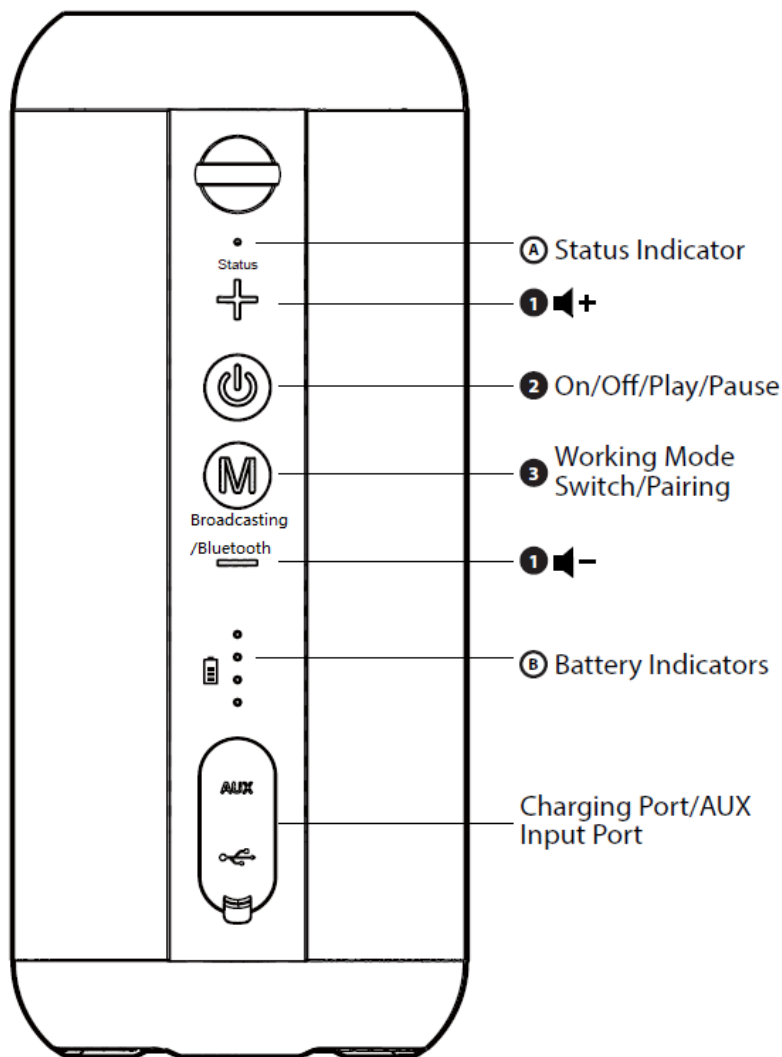



製品概要



ボタンの機能

いいえ。	ボタン	関数
1		クリックまたは押したままにして音量を調整します
2		長押しするとスピーカーのオン/オフが切り替わります クリックして音楽を再生/一時停止します (Bluetooth モード)
3		Bluetooth (電話) モードが切り替わり、「ブロードキャスト モード / Bluetooth モード」という音声聞こえます。 手動でペアリング モードに入るには、7 秒間押し続けます。「ペアリング」という音声聞こえます。

LED インジケータ



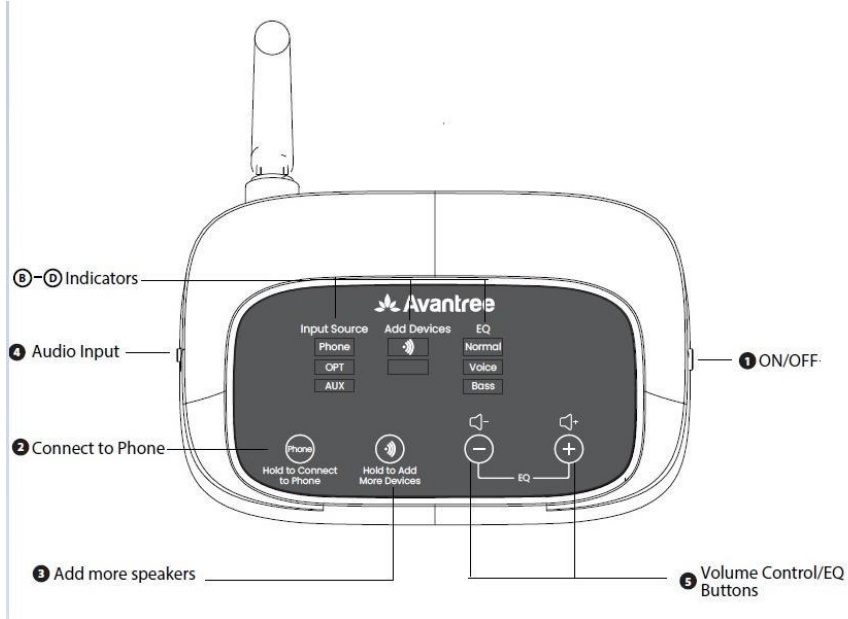

いいえ。	インジケータ	状態
A	青色点滅 (2 秒に 1 回)	電源オン/切断
	青一色	接続
	青色が速く点滅 (1 秒間に 2 回)	ペアリングモード
B		バッテリー 25%
		バッテリー 50%
		バッテリー残量 75%
		バッテリー残量 100%
	バッテリーインジケータが点滅	充電

製品紹介 (送信機)

製品概要



ボタンの機能

いいえ。 。	ボタン	関数
①	ON  OFF	送信機のオン/オフを切り替えるスイッチ
②		電話モードでは、電話への接続に失敗した場合は、長押しして接続を確立します。
③		長押しするとスピーカーが追加されます
④	Phone  OPT/AUX	電話/Bluetooth またはテレビ/放送モードに切り替える
⑤		クリックして音量を調整します
		同時に押すと EQ モードが変わります

LED インジケーター

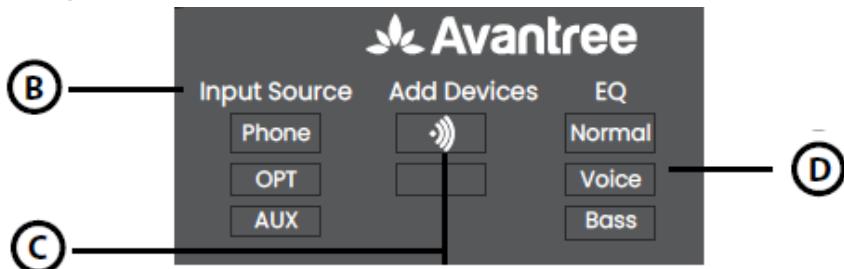

いいえ。 え。	状態	LED インジケーター
①	現在のオーディオ入力インジケーター	点滅する白い光
		白色光
②	ペアリング 接続	点滅する白い光
		白色光
③	EQ モード - ノーマル/ ボイス/ベース	白色光

セットアップ

ケーブルを介してトランスミッターをオーディオソースに接続する送信機が機能するには、付属の電源ケーブルを介して USB 電源ポートに接続する必要があります。

送信機を電源に接続したら、次はオーディオソースのオーディオ出力ポートに接続します。これを行うには、次の 3 つのオプションのいずれかを選択できます。

オプション 1 - 光ポート (推奨)

付属の光オーディオケーブルをオーディオソースの光出力または「OPT / OUT」ポートに接続し、もう一方の端を送信機の「TVからの入力」セクションにある光ポートに差し込みます。OPT 入力インジケータが点灯します。

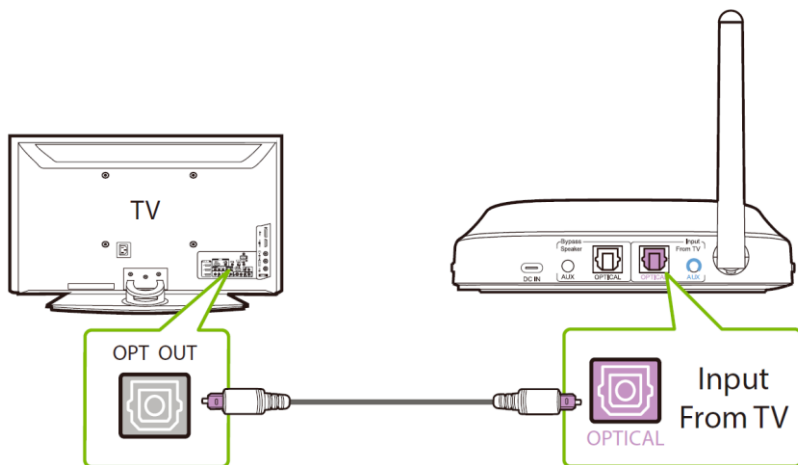

NOTE: Most TVs support audio output through only one digital output port at a time, so if your TV's HDMI ARC port is in use, the optical port may be disabled. You can either unplug the HDMI ARC device, or try connecting the transmitter via RCA / AUX.

オプション 2 - AUX 3.5mm ポート

付属の AUX 3.5mm オーディオ ケーブルをオーディオ ソースの AUX 3.5mm 出力ポートに差し込み、もう一方の端を送信機の「テレビからの入力」セクションにある AUX 3.5mm 入力ポートに差し込みます。AUX 入力インジケータが点灯します。

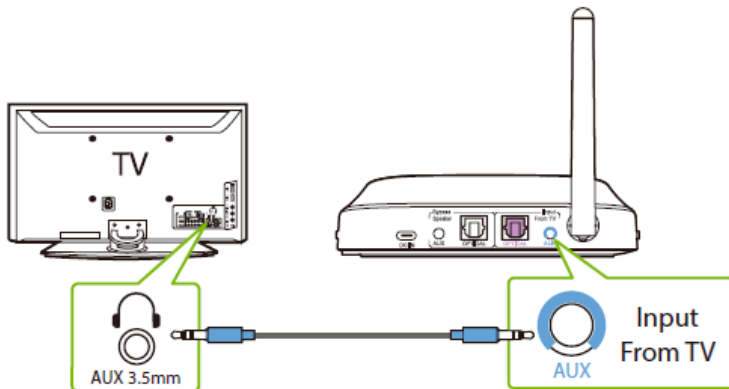

オプション 3 - RCA ポート

オーディオソースに赤と白の RCA 出力しかない場合は、RCA を購入することができます。

オーディオコネクタに接続し、AUX 3.5mm ケーブルと一緒に使用します。

(
「オプション 2 - AUX 3.5mm ポート」へ)

ヘッドフォンを送信機に接続する

送信機のセットアップが完了したら、あとはスピーカーを接続するだけです。

ステップ 1

ON / OFF スイッチを ON の位置にスライドして送信機の電源をオンにします。ボタンを  3 秒間押し続けるとスピーカーの電源がオンになります。

ステップ 2

自動的に接続され、接続されるとスピーカーのステータス インジケータが青色に点灯します。

オーディオソース/テレビの設定 (光接続のみ)

光 OUT、OPT/OUT ポート経由でテレビに接続した場合は、オーディオを受信する前にテレビの設定を構成する必要があります。

ステップ 1

テレビのリモコンを使用して、[設定] ボタンを押し、設定メニュー内の [オーディオ] タブに移動します。(テレビのブランドによっては設定名が異なる場合があります)。

ステップ 2

「オーディオ出力」に進み、「光出力 / デジタル出力 / HDMI ARC」を選択します。多くのテレビでは自動的に選択されますが、必要に応じてこの手順をスキップしてください。

ステップ 3

オーディオ出力フォーマットを「PCM / STEREO」オンまたは「DOLBY」オフに設定します。

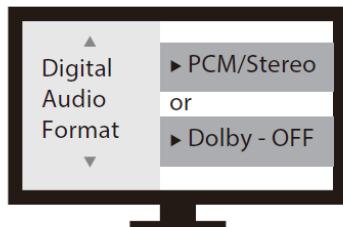
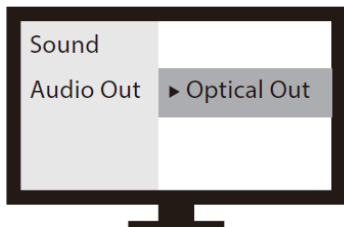

これらの設定が見つからない場合は、QR コードをスキャンしてください。
より詳しいガイドについては、テレビのブランドを参照してください。



NOTE 1: Smart TVs automatically reset their settings after system updates. Make sure your audio output / input format is set to "PCM" and NOT "AUTO" or "Dolby."

NOTE 2: When using Netflix or Amazon Prime, you may need to start the movie / show before changing the audio settings to "PCM."

高度な機能

携帯電話/タブレットを複数の Harmony スピーカーに接続して同時再生する

ステップ 1

Harmony 2 送信機をオンにし、「オーディオ入力」ボタンを電話の位置（「電話」インジケーターが白く点滅します。そうでない場合は、ボタン



が白く点滅するまで押し続けます。

ステップ 2

携帯電話/タブレットの Bluetooth 設定に移動し、リストから「Harmony 2 Base」を選択して接続します。

ステップ 3

Harmony スピーカーをオンにすると、「Welcome to Avantree、放送モード」という音声聞こえます。聞こえない場合は、ボタンを 1 回押して



放送/テレビモードに入ります。次に、「ペアリング」という音声が聞こえ、接続インジケーターが赤と青で素早く点滅するまで、ボタンを



7 秒間押し続けます。

ステップ 4

送信機の  ボタンを、白く点滅するまで押し続けます。スピーカーの

LED が青く点灯し、送信機の  インジケーターが白く点灯したら、正常に接続されています。

サウンドバーで聴く

パススルー機能を使用すると、スピーカーと外部サウンドバー/ステレオ AVR の両方から同時に音楽を聴くことができます。

ステップ 1

送信機をセットアップし、テレビに接続します。

ステップ 2

追加の光、3.5mm AUX、または RCA オーディオ ケーブルを、送信機の「BYPASS / SPEAKER」セクションの対応するオーディオ ポートに接続します。

ステップ 3

もう一方の端を外部サウンド システムに差し込めば、準備完了です。

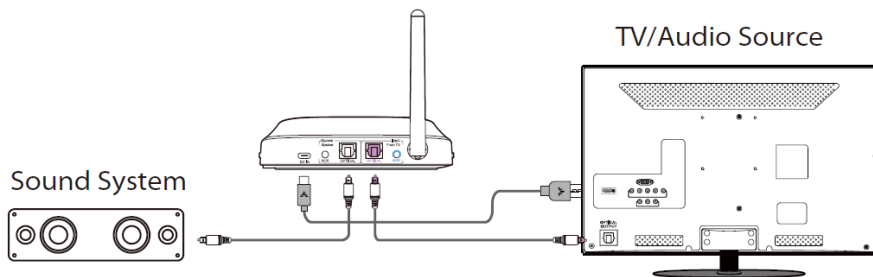



NOTE: Bypass only works with the same type of input / output, i.e. if you connect to your TV via OPT, you'll need to connect to your speaker via OPT as well.



スピーカーの追加

低レイテンシーを維持しながら、最大 100 台の Harmony スピーカーをセットアップに追加できます。プライベート プロトコル接続のため、互換性があるのは Avantree Harmony スピーカー、Quartet/Duet ヘッドフォンのみであることにご注意ください。

ステップ 1

2 秒間  押し続けます。LED インジケーターが  白く点滅します。

ステップ 2

Avantree「Broadcasting mode」という音声聞こえます。聞こえない場合は、ボタンを 1 回押します。  放送/テレビモードに入ります。その後、ボタン  「ペアリング」という音が聞こえ、接続インジケーターが点灯するまで 7 秒間押し続けます。赤と青が速く点滅します。

ステップ 3

近づけて 2 秒間待ちます。接続されると、スピーカーの

接続インジケーターが青色に点灯し、送信機のインジケーターが  点灯します 白。

スピーカーを携帯電話と独立して使用する

送信機なしでスピーカーを単独で使用する場合、一度に携帯電話に接続できるスピーカーは 1 つだけであることを注意してください。

ステップ 1

スピーカーで  Bluetooth モードに切り替えるボタンをクリックすると、
聞く 「Bluetooth モード」。

初回は自動的にペアリングモードに入り、接続インジケーターが点灯します。赤と青が素早く点滅します。点滅しない場合は、ボタンを  7 秒間押し続けます。手動でペアリングモードに入ります。

ステップ 2

携帯電話の Bluetooth をオンにして、Bluetooth から「Avantree Harmony」メニュー。

スピーカーの充電

付属の USB C 充電ケーブルと 5V/2A 定格を使用してスピーカーを充電します。USB アダプタ。

点滅するバッテリーインジケーターは充電中であることを示します。4 つの

バッテリーインジケーターが白く点灯したら、スピーカーのバッテリーは満充電です。

スピーカーが完全に充電されるまでには約 3.5 時間かかります。

仕様

送信機とスピーカー

搬送周波数	2.4GHz
周波数応答	20Hz - 20KHz
動作範囲	最大100フィート/30メートル
電源ポート	タイプC

スピーカー

ワイヤレス技術	2.4G RF & BT5.1
BT 対応プロファイル	A2DP、AVRCP、HSP、HFP
バッテリー寿命	再生時間 9 時間（音量 60%時）
フル充電までの時間	3.5 時間
バッテリー	18650 3000mAh バッテリー内蔵
出力電力	15W、THD≤1%
スピーカーサイズ	210×90×90mm
正味重量	940 グラム

よくある質問

以下は、セットアップ中によくある質問の一部です。

Wi-Fi ルーターの干渉が発生するのはなぜですか？

送信機は Wi-Fi ルーターから少なくとも 3 フィート / 1 メートル離して設置するのが最適です。

干渉を避けるため。

テレビのスピーカーとワイヤレススピーカーから音声を聞くことはできますか？

同じ時間ですか？

スピーカーが送信機に接続されないのはなぜですか？

Netflix / Amazon Prime を視聴しているときに音が出ないのはなぜですか？

.....

このような質問への回答や FAQ の完全なリストについては、avantree.com/support/harmony2 をご覧いただくか、直接お問い合わせください。

援助。

お問い合わせ



Support Tickets avantree.com/submit-a-ticket



Support Email support@avantree.com



Support Numbers

US	+1 800 232 2078	9am-6pm PST	Mon-Fri
CA	+1 800 232 2078	9am-6pm PST	Mon-Fri
UK	+44 208 068 2023	9am-6pm GMT	Mon-Sat
DE	+49 322 2109 7297	11am-9pm CET	Mon-Sat
FR	+33 17 634 0312	11am-9pm CET	Mon-Sat
IT	+39 069 4803 330	9am-6pm CET	Mon-Sat
ES	+34 93 1786 261	9am-6pm CET	Mon-Sat
AU	+61 2 8310 9897	11am-7pm AEST	Mon-Fri



FAQ avantree.com/support/harmony



Video Guide avantree.com/harmony/video

メーカー:

アヴァントロニクス・リミテッド

市羅湖区

+ 86 755 8228 5022 support@avantree.com

米国輸入業者:

アバンツリー株式会社

サンノゼ、カリフォルニア州 95119 米国

+1 800 232 2078 support@avantree.com

英国輸入業者:

アバンツリーリミテッド

ワトフォード、WD180 0HQ 英国

+44 20 8068 2023 support@avantree.com



ヨーロッパのサービス提供者:

ギズメックスGmbH、

Sternstr. 67、40479 デュッセルドルフ、ドイツ

+49 322 2109 7297 support@avantree.com



モデル番号: WSSP-5308-P

最新の規定に従って、梱包材と本製品を廃棄してください。

Z-PKQG-5308P-V0