

目次

箱の内容	2
製品紹介（ヘッドホン）	3
製品概要	3
ボタンの機能	3
LED インジケーター	4
製品紹介（送信機）	5
製品概要	5
ボタンの機能	6
LED インジケーター	6
セットアップ	7
テレビに接続する	7
オプション1 - 光ポート (推奨)	7
オプション2 - AUX 3.5mm ポート	8
オプション3 - RCA ポート	8
ヘッドフォンを送信機に接続する	9
テレビの設定（光接続のみ）	10
ヘッドフォンの充電	12
高度な機能	13
スマートフォン/タブレットでヘッドフォンを使用する	13
工場出荷時設定にリセット	14
仕様	15
よくある質問	16
お問い合わせ	17

箱の内容

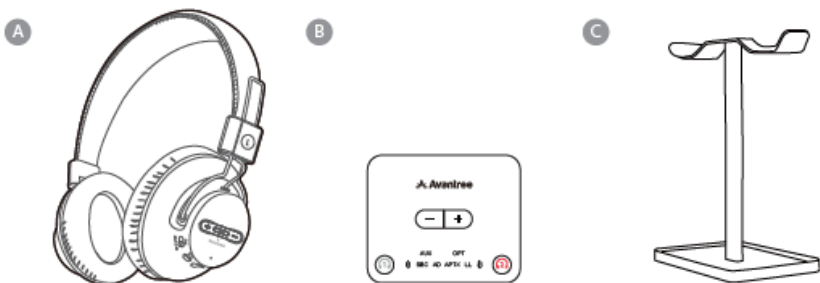

ヘッドフォン×2 トランスミッター デュアルヘッドフォンスタンド

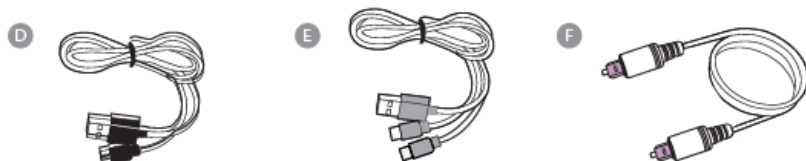

電源ケーブル 電源ケーブル 光オーディオケーブル
送信機ヘッドフォン



AUX 3.5mm オーディオケーブル 3M テープ (送信機用)

製品紹介 (ヘッドホン)

製品概要

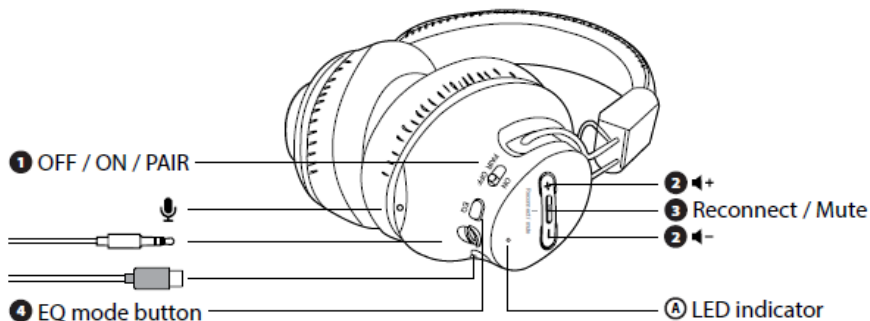

ボタンの機能

いいえ。 。	ボタン	関数
①		「ON / OFF」の位置にスイッチを切り替えてヘッドフォンのオン/オフを切り替えます
		「PAIR」の位置を 3 秒間押し続けるとペアリングモードに入ります
②		音量を調整するには押し続けます
		両方のボタンを 10 秒間押し続けるとペアリング履歴が消去されます
③		1 回/2 回押すとヘッドフォンのミュート/ミュート解除
		が送信機に自動接続されない場合は、一度押して再接続を有効にします。
④		一度押すとバランスモードとクリアモードが切り替わります

LED インジケーター



いいえ。	状態	LED インジケーター
	電源オン	点滅する青
	電源オフ	オフ
	ペアリング	点滅する赤と 青
	接続	ソリッドブルー
	バッテリー残量が少ない	点滅する赤
	充電	赤色
	充電完了	オフ

製品紹介（送信機）

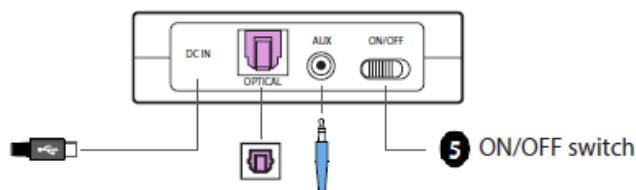
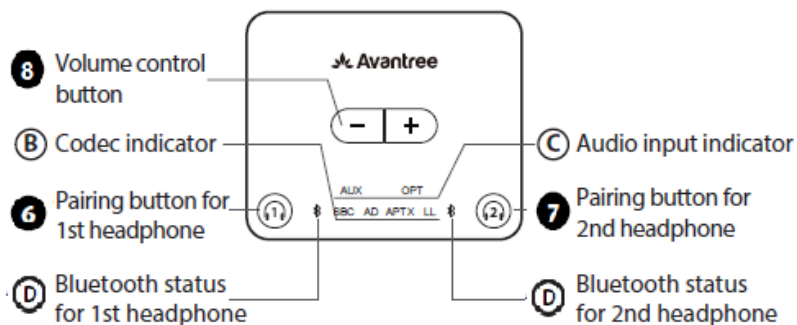
製品概要



ボタンの機能

いいえ。	ボタン	関数
5	ON/OFF 	「ON / OFF」の位置にスイッチを切り替えて送信機をオン/オフにします
6 7		5 秒間押し続けると、1 つ目/2 つ目のヘッドフォンのペアリングモードに入ります。 接続時に 1 番目/2 番目のヘッドフォンをロックするには、10 秒間押し続けます。 再接続を有効にするには 1 回押します
8		一度押すと音量を調整できます 両方のボタンを 7 秒間押し続けるとペアリング履歴が消去されます

LED インジケーター

いいえ。	状態	LED インジケーター
B	現在のコーデックインジケーター	白色光
C	有効なオーディオ信号	白色光
	無効なオーディオ信号	点滅する白い光
D	ペアリング	赤と青が交互に点滅
	接続	青一色

セットアップ

テレビに接続する

送信機が機能するには、付属の電源ケーブルを介して電源に接続する必要があります。送信機を次のいずれかに接続します。

- テレビの USB 電源ポート（自動的に電源がオンになるように、これをお勧めします）テレビと連動してオフにする）、または
- 近くの壁コンセント - 5V / 500mA-2A 定格の USB 充電器（携帯電話など）

無料で入手したい場合は support@avantree.com までご連絡ください)

オプション 1 - 光ポート (推奨)

付属の光オーディオケーブルをテレビの光出力または「OPT
" OUT "ポートに接続し、もう一方の端を送信機の光ポートに差し込みます

。

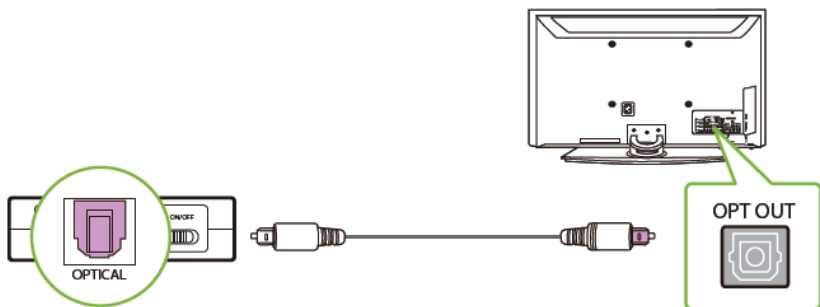

オプション 2 - AUX 3.5mm ポート

付属の AUX 3.5mm オーディオケーブルをテレビの AUX 3.5mm に差し込みます。

出力ポートに接続し、もう一方の端を送信機の AUX 3.5mm に差し込みます。ポート。

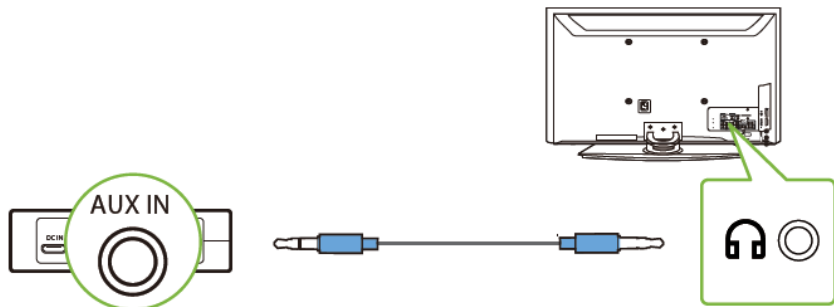

オプション 3 - RCA ポート

RCA アダプター（付属していません）を AUX 3.5mm オーディオケーブルに接続します。赤と白の RCA コネクタをテレビの「AUDIO OUT」ポートに接続し、もう一方の端を送信機の AUX 3.5mm ポートに差し込みます。

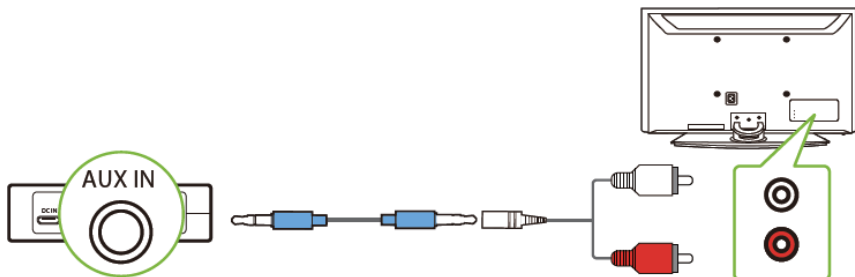

ヘッドフォンを送信機に接続する

送信機のセットアップが完了したら、ヘッドフォンを送信機に接続できます。

ステップ 1



両方のヘッドフォンをオンにして、 スイッチをオンの位置にスライドします。LED インジケーターが青く点滅し始めます。

ステップ 2

スイッチを ON の位置にスライドして送信機の電源を入れます。



LED が青色に点滅します。

ステップ 3

ヘッドフォンを送信機の近くに置いてください。3~5 分以内に接続されません。

数秒かかります。接続されると、ヘッドフォンの LED インジケーターと



送信機のインジケーターが青色に点灯します。

注意：一部のスマートテレビは自動的にスキャンし、テレビの近くに Bluetooth デバイスがあるかどうか確認してください。テレビに Bluetooth デバイスを接続するように指示された場合は、Bluetooth ヘッドフォンまたはトランスミッターをお使いの場合は、リクエストを「拒否」してください。デバイスが送信機と適切にペアリングできることを確認します。

テレビの設定（光接続のみ）

光出力または「OPT OUT」ポートを介してテレビに接続した場合は、オーディオを受信する前にテレビの設定を構成する必要があります。

ステップ 1

テレビのリモコンで設定ボタンを押し、設定メニュー内のオーディオタブに移動します。（

（テレビのブランドによって設定名が異なります）。

ステップ 2

「オーディオ出力」に進み、「光出力 / デジタル出力」を選択します。多くのテレビではこの操作は自動的に行われるため、必要に応じてこの手順をスキップしてください。

ステップ 3

オーディオ出力フォーマットを「PCM / STEREO」オンまたは「DOLBY」オフに設定します。

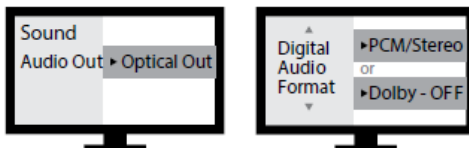

これらの設定が見つからない場合は、QRコードをスキャンしてください

。お使いのテレビのブランドに対応するか、avantree.com/41899/tv-audio-settings にアクセスしてください。

より詳しいガイドについてはこちらをご覧ください。



LG



SONY



SAMSUNG

注 1: スマートテレビは、システムの更新後に設定を自動的にリセットし
ます。

オーディオ出力/入力フォーマットが「PCM」に設定され、
「AUTO」または「Dolby」。

注 2: Netflix または Amazon Prime を使用する場合は、
オーディオ設定を「PCM」に変更する前に、映画/番組を視聴してくださ
い。

ヘッドフォンの充電

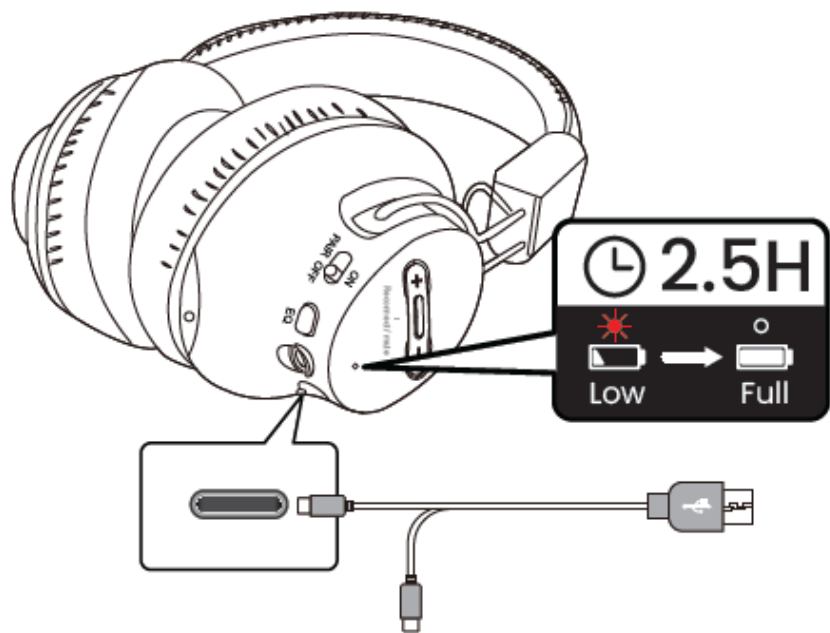

高度な機能

スマートフォン/タブレットでヘッドフォンを使用する

ステップ 1

送信機の電源をオフにするか、プラグを抜いてください。

ステップ 2



ヘッドホンをオンにして、LED インジケーターが赤と青に点滅するまで、スイッチを PAIR の位置にスライドして押し続けます。

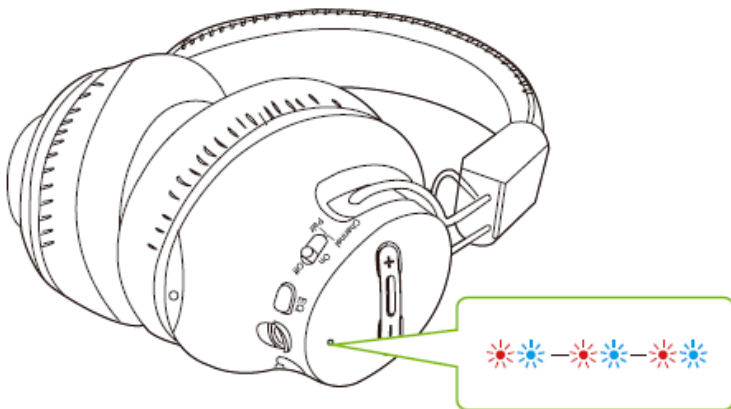

ステップ 3

オーディオソースの Bluetooth をオンにして、「Avantree AS9 S」を選択します。

Bluetooth メニュー。

注意：ヘッドフォンは工場出荷時に送信機にロックされているため、携帯電話/タブレットに自動的に再接続されません。次の使用では、押す  か、携帯電話/タブレットの Bluetooth メニューから「Avantree AS9S」を選択します。

工場出荷時設定にリセット

他のデバイスで使用していて、自動再接続の問題が発生している場合は、リセットが必要になる場合があります。

非常に重要:干渉を避けるため、リセットする前に他のデバイスの Bluetooth をオフにしてください。

トランスミッターをリセットする

- 送信機の電源をオンにします。
- 「+」ボタンと「-」ボタンを同時に 7 秒間押し続けます。Bluetooth LED インジケーターがピンク色に点灯してから消灯し、リセットが完了します。
- 送信機はペアリング モードに戻り、「1」の横の Bluetooth アイコンが赤と青で点滅します。
- リセット後、送信機の電源をオフにしてください。

ヘッドフォンをリセットする

- 各ヘッドフォンの電源をオンにします。
- 「+」ボタンと「-」ボタンを同時に 10 秒間押し続けると、赤色と青色の LED が同時に点灯します (ピンク色で表示されます)。これはリセットが完了したことを示し、ヘッドフォンは自動的にペアリング モードに入り、LED が赤色と青色で交互に点滅します。
- リセット後、ヘッドホンの電源をオフにしてください。

再接続

- 送信機とヘッドフォンの両方をオンにします。
- 5 ~ 10 秒待つと、自動的に再接続されます。送信機とヘッドフォンの両方で青色のライトが点灯し、ヘッドフォンから「接続されました」というメッセージが聞こえます。

仕様

送信機

Bluetoothバージョン	v5.3
周波数応答	20Hz-20KHz
動作範囲	最大164フィート/50メートル
Bluetooth プロファイル	A2DP、AVRCP
サポートされているオーディオコーデック	aptXアダプティブ、aptX -LL、aptX、SBC

ヘッドフォン

Bluetooth バージョン	v5.2
周波数応答	20Hz-20KHz
Bluetooth プロファイル	A2DPv1.3.1、AVRCPv1.6、HSPv1.2、HFPv1.7.1
サポートされているオーディオコーデック	aptX アダプティブ SBC AAC aptX aptX HD
バッテリー寿命	最大 60 時間
インピーダンス	32Ω
正味重量	200 グラム

よくある質問

以下は、セットアップ中によくある質問の一部です。

Samsung / LG テレビを使用しています。ヘッドフォンが送信機に再接続できないのはなぜですか？

Samsung / LG スマート TV は、見つかった Bluetooth デバイスとペアリングする傾向があるため、Avantree ヘッドフォンが送信機に再接続できなくなります。

この問題を解決するには、以下の手順を試してください。

デバイスを拒否する- テレビに許可または拒否を求めるポップアップが表示された場合

テレビに接続するデバイスを拒否/ブロックするには、デバイスが接続できないようにします。

デバイスを削除する- デバイスがすでにテレビとペアリングされている場合は、

テレビの設定でデバイスを削除するには、設定 > 一般 > 外部デバイスマネージャー > デバイス接続マネージャー > デバイスリスト > 編集 > すべての Avantree デバイスを選択 > 削除の順に選択します。

テレビのブランド/モデルによってルーティングが異なる場合がありますのでご注意ください。

テレビの電源を切る- テレビの電源を切るか、プラグを抜く（リモコンのコントロールはテレビの電源をオフにするものではなく、スタンバイモードに切り替えて、

テレビをデバイスに接続できるようにします。

テレビのスピーカーとワイヤレスヘッドフォンから同時に音声を聞くことはできますか？

これは、テレビが機能をサポートしているかどうかによって決まります。2つのデバイスに同時に音声を出力します。いくつかの方法を試すことができます

お使いのテレビがこの機能に対応しているかどうかテストするには、

詳細については、[avantree.com/pages/support/ht41899-bluetooth-dual-headphones-tv-set](https://www.avantree.com/pages/support/ht41899-bluetooth-dual-headphones-tv-set) をご覧ください。

お問い合わせ



avantree.com/submit-a-ticket



support@avantree.com



US	+1 800 232 2078	9am-5pm PST	Mon-Fri
CA	+1 800 232 2078	9am-5pm PST	Mon-Fri
UK	+44 208 068 2023	9am-6pm GMT	Mon-Fri
DE	+49 322 2109 7297	10am-5pm CET	Mon-Fri
FR	+33 17 634 0312	10am-5pm CET	Mon-Fri
IT	+39 069 4803 330	10am-5pm CET	Mon-Fri
ES	+34 93 1786 261	10am-5pm CET	Mon-Fri
AU	+61 2 8310 9897	11am-7pm AEST	Mon-Fri



avantree.com/support/41899



Scan QR code on the product to register for 24-month warranty.