

HT381

Användare Manuell



 **Avantree**[®]

Modell Nej.: WSHT- 381

Video Guide

EN

Föredrar du att titta på en videohandledning? Skanna QR-koden nedan eller besök avantree.com/381/video för en steg-för-steg-guide.



VIDEO GUIDE

bok en Utnämning



Du kan också boka ett 1-mot-1 möte med en av vår supportagenter på avantree.com/book-a-call

Låda Innehåll

EN

A

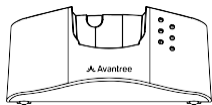

Trådlös sändare och
laddningsdocka

B



Trådlös Hörlurar

C

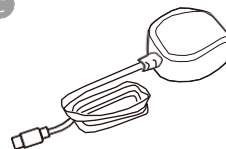

Vägg Adapter

D

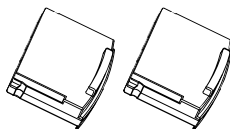

Uppladdningsbart
polymerlitiumbatteri X 2

E

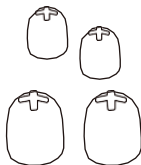

Hörlurar tips (M / S)

F

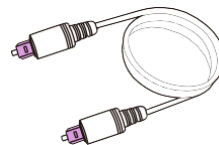

Optisk Audio Kabel

G

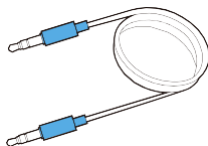

3,5 mm AUX Kabel

H

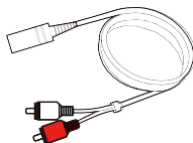

3,5 mm AUX till
RCA Adapter

I

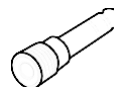

6,35 mm till 3,5 mm
adapter

Produkt Introduktion (Hörsnäckor)



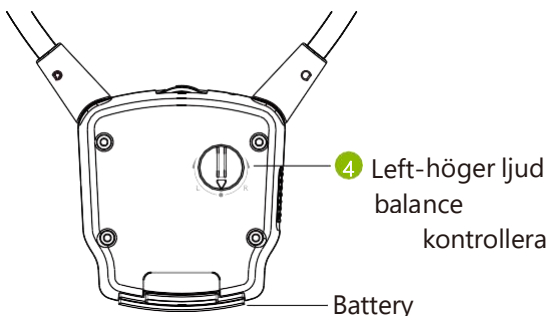
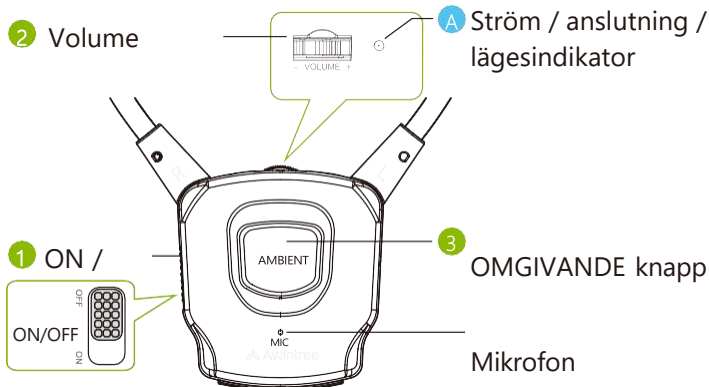

Produktöversikt _

NE



Button Functions

EN

Nej	Knapp	Funktioner
.		
1		Växla till de "PÅ / AV" placera till sväng de hörlurar på / av
2		Rulla till "+ / -" till stiga på öka / minska volym
3		Klick en gång till tgenter OMGIVANDE läge till förstärka omgivande ljud
		Håll för 5 sekunder till skaffa sig de hörlurar in i parning läge
4		Sväng till "L / R" till lyft de audio på de vänster eller höger sida beroende på dina behov

LED- indikatorer

Nej	Indikatorer & Röst Prompt	Status
.		
A	Green flashes every second	Kraft på
	LED släckt	Kraft av
	Green flashes twice every second	Parning
	Fast grön	Ansluten
	Green flashes every 5 seconds	Osammanhängande
	Fast röd	OMGIVANDE läge på

Produkt Introduktion (Sändare & Laddar Docka)

Produktöversikt _

NE

Laddningsplats för
reservbatteri
Laddningsvagga

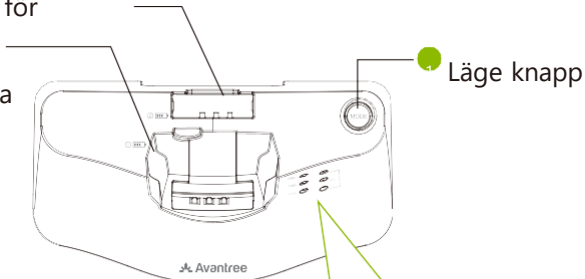

A Laddningsindikator för
reservbatteri Hörlurars
laddningsindikator

C Kraft / förbindelse indikator

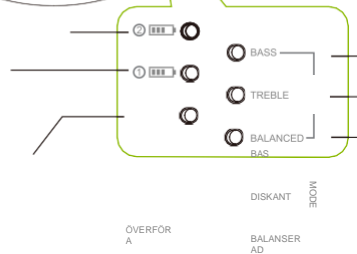

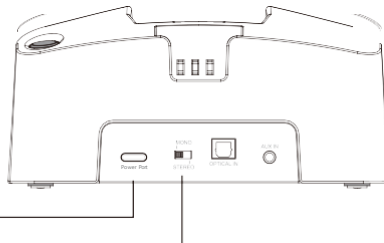

D Bas / diskant /
balanserad
lägesindikator _



Kraft hamn
2 Stereo / mono växla

Button Functions

EN

Nej .	Knapp	Funktioner
1		Klick en gång att växla mellan BAS / DISKANT / BALANCED läge
2		Växla mellan "Stereo / Mono"

LED- indikatorer

Nej .	Indikatorer	Status
A	Fast röd	Reservbatteriladdning _
	Fast grön	Reservbatteri fulladdat
B	Fast röd	Hörlurar laddas
	Fast grön	Hörlurar fulladdade
C	Blinkande grön snabbt	Kraft på
	Fast Grön	Hörlurar och sändare ansluten
	Vänd av	Hörlurar laddas
D	Fast orange	Bas / Diskant / Balanserad EQ Läge

Miljö Upp

Ansluta till din TV

Sändardockan måste anslutas till en strömkälla med den medföljande laddaren i beställa till fungera. En gång de sändare docka är ansluten till a kraftkälla, du burk ansluta Det till din TV. Du burk välja ett av 3 annorlunda sätt att göra detta:

OPTION 1 : Optisk hamn (rekommenderad)

Plugg de försedd optisk audio kabel in i de TV-apparater optisk UT eller "VÄLJA OUT" port, sedan plugg de Övrig slutet in i de sändarens optisk hamn i de "INGÅNG FRÅN TV" sektion.

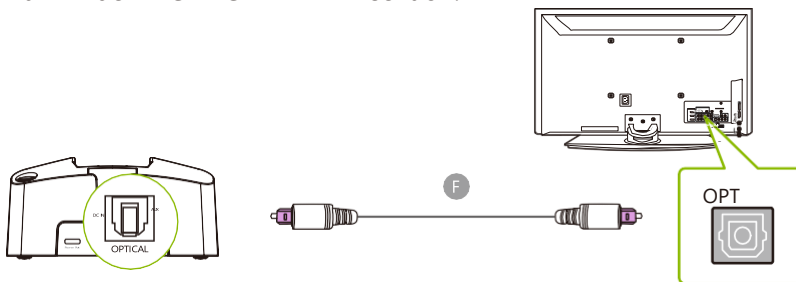

NOTE: Most TVs support audio output through only one digital output port at a time, so if your TV's HDMI ARC port is in use, the optical port may be disabled. You can either disconnect the HDMI ARC device, or try connecting the transmitter via RCA / AUX.

OPTION 2 : AUX 3,5 mm hamn

EN

Plugg de försedd AUX 3,5 mm audio kabel in i de TV-apparater AUX 3,5 mm produktion anslut sedan den andra änden till sändarens AUX 3,5 mm-port i "INGÅNG FRÅN TV" sektion.

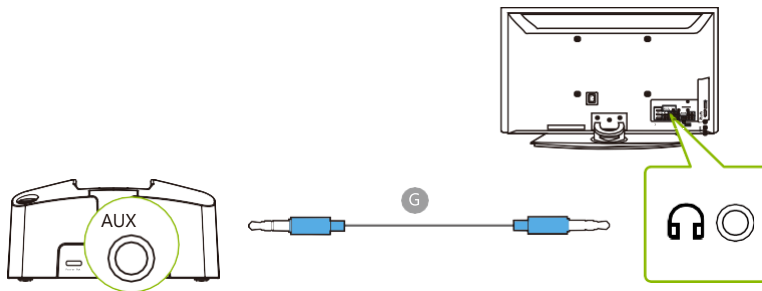
**OPTION 3 : RCA- port**

Bifoga de försedd RCA adapter till de AUX 3,5 mm audio kabel. Plugg de röd & vit RCA kontakter in i de TV-apparater "AUDIO UT" hamnar, sedan plugg de Övrig änden i sändarens AUX 3,5 mm-port i "INGÅNG FRÅN TV" sektion.

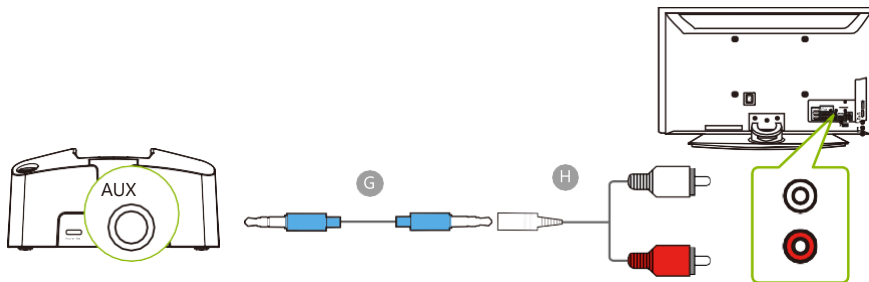

Ansluter hörlurarna till sändaren

Nu den där de sändare är Allt uppsättning upp, du burk ansluta de HT381 hörlurar till sändaren .

STEG 1

Avlägsna de HT381 hörlurar från de sändare docka. Kraft på de hörlurar genom att  skjuta knappen till de "PÅ" placera. LED-indikatorn blinkar grönt varje sekund.

STEG 2

Vänta i några sekunder, HT381-öronsnäckorna ansluter automatiskt till sändaren. En gång ansluten, både de LED indikator på de hörlurar och LED-indikatorn på sändaren lyser med fast grönt sken.

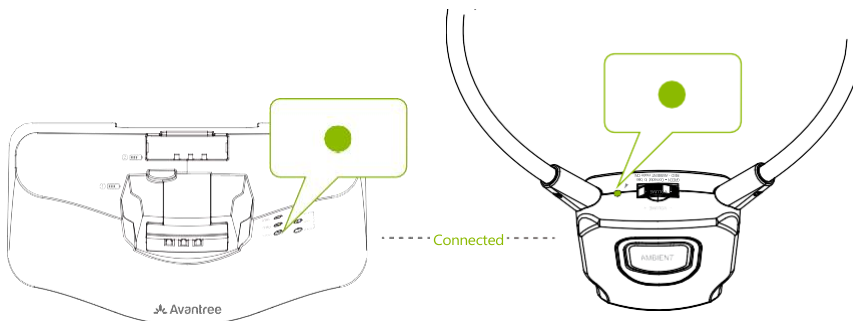

Konfigurera din TV (ENDAST FÖR OPTISKA ANSLUTNINGAR)

EN

Om du ansluten till din TV via de optisk UT eller "VÄLJA UT" hamn, du kommer behöver för att konfigurera dina TV-inställningar för att ta emot ljud.

STEG 1

Använder sig av din TV-apparater avlägsen kontrollera, Tryck de INSTÄLLNINGAR knapp och navigera till LJUD flik inom de inställningar meny. (Snälla du notera de inställningar namn Maj variera beroende på ditt TV-märke).

STEG 2

Fortsätt till AUDIO PRODUKTION och Välj "OPTISK UT / DIGITAL UT". Många TV-apparater kommer att göra detta automatiskt; hoppa över detta steg id behov.

STEG 3

Uppsättning de AUDIO PRODUKTION formatera till "PCM / STEREO" PÅ eller " DOLBY "AV .



Om du är har problem fynd dessa inställningar, du burk skanna de QR koda av din TV:s varumärke nedan ELLER besök

avantree.com/381/tv-audio-settings för a Mer detaljerad guide.



LG



SONY

SAMSUNG NETFLIX /AMAZON
FRÄMSTA

NOTE 1: Smart TVs automatically reset their settings after system updates. If you're not getting sound, make sure your audio output / input format is set to "PCM" and NOT "AUTO" or "Dolby."

NOTE 2: When using Netflix or Amazon Prime, you may need to start the movie / show first before changing the audio settings to "PCM."

Avancerad Funktioner

Lyssnande med en AV- mottagare

De HT381 kommer med ett 6,35 mm till 3,5 mm ljudadapter och en AUX 3,5 mm audio kabel den där du burk använda sig av med din AV Mottagare.

STEG 1

Plugga a 3,5 mm AUX audio kabel in i de sändarens AUX 3,5 mm hamn i "INGÅNG FRÅN TV" sektion.

STEG 2

Bifoga de 6,35 mm till 3,5 mm audio adapter, sedan plugg Det till de "Telefoner" jack på framsidan av din AV-receiver, nu är du igång.

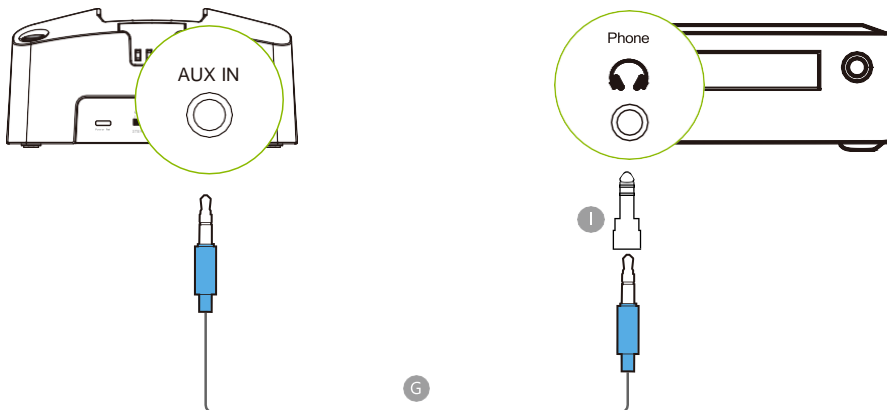

Lägger till två eller Mer HT381 hörlurar

EN

De HT381 sändare burk ansluta upp till 100 par av hörlurar. Följ dessa steg för att ansluta två eller flera HT381-öronsnäckor till sändaren:

STEG 1

Ansluta de hörlurar till de sändare förbi följande de steg i de "Ansluta hörsnäckorna till sändaren" avsnitt (Sida 11).

STEG 2

Slå på det andra paret HT381-öronsnäckor och tryck och håll ner "AMBIENT"-knappen på de hörlurar för 5 sekunder fram tills de LED indikator startar blinkar grön snabbt.

STEG 3

Tryck och håll de "LÄGE" knapp på de sändare för 5 sekunder fram tills de LED-indikatorn börjar blinka grönt snabbt.

STEG 4

Ha kvar de andra par av HT381 hörlurar och de sändare stänga till varje Övrig och vänta på att de ska paras. När de är anslutna kommer både öronsnäckornas indikator och sändarindikatorn att lysa fast grönt för att indikera att anslutningen har upprättats.

Laddar de Hörlurar

När de hörlurar' batteri är låg, du kommer Start hörsel "pip" tre gånger per minut och lysdioden blinkar grönt två gånger varje sekund. Ladda upp hörlurarna när detta händer. Det finns två sätt att ladda öronsnäckorna.

OPTION 1 · Laddar via de sändare

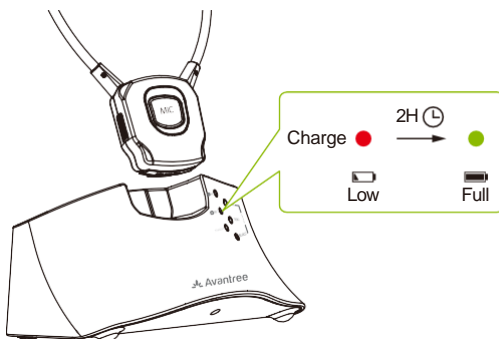

Medan de sändare är ansluten till kraft, plats de hörlurar tillbaka in i sändaren. Indikatoren blir röd under laddning. När den är fulladdad blir den grön.



OPTION 2 · Byte i de reserv batteri.

EN

De HT381 uppsättning kommer med en extra batteri. Helt enkelt byta i den där extra batteri, och sätt i det urladdade batteriet i batteriladdningsdockan för att ladda. De

②   indikator på de främre sida av de sändare docka kommer sväng röd när de batteriet laddas och blir grönt när laddningen är klar.

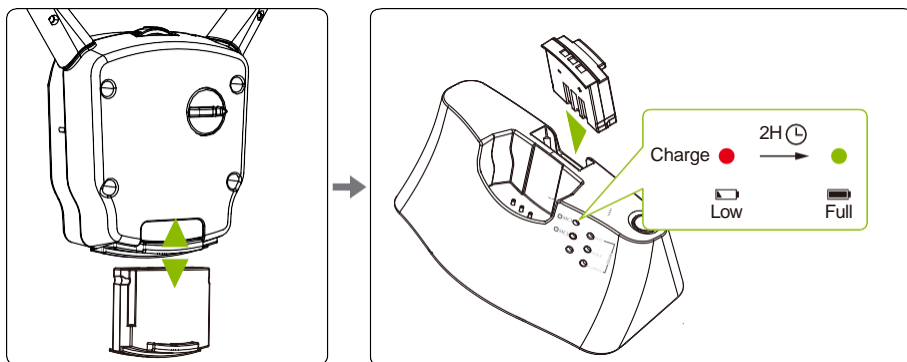

Specifikationer

Sändare

Bärare Frekvens	2,4 GHz
Drift räckvidd	Upp till 100 fot / 30m
Drift Spänning	5V
Stöds audio formatera i optisk läge	PCM / LPCM
Kraft hamn	Typ C
Betygsatt inmatning	DC5V / 500mA~2,0A
Vikt	157g

Hörlurar

Bärare Frekvens	2,4 GHz
Drift räckvidd	Upp till 30 fot / 10m
Drift Spänning	3,7V Litium Polymer Batteri
Spela tid	Upp till 8 timmar
Laddar tid	~2 timmar
Vikt	72g

FAQ

EN

Nedan är några av de mest allmänna frågor människor har under installationen.

Burk jag ha audio genom min TV-apparater högtalare och trådlös hörlurar på de samma tid?

Detta fullständigt beror på huruvida eller inte din TV stödjer de förmåga till mata ut ljud till 2 källor samtidigt. Du kan prova några olika metoder för att testa om din TV är kapabel av detta eller inte - snälla du hänvisa till avantree.com/381/sound för fler detaljer.

Min hörlurar ha Nej ljud när ansluten till de sändare – Vad do jag do?

Kolla upp till säkerställa din hörlurar är framgångsrikt ansluten till de Sändare.

En gång ansluten, både de LED indikator på de hörlurar och de ÖVERFÖRA  LED-indikatorn på sändaren lyser med fast grönt sken.

Om du är fortfarande inte tar emot ljud, kolla upp den där de rätt audio signal är varelse skickas till sändaren.

Om du använder en RCA/AUX-anslutning, ställ in din TV:s ljudutgångsinställningar på "Hörlurar" eller "Extern Högtalare." Om använder sig av en VÄLJA förbindelse, sväng "PCM / STEREO" PÅ eller "DOLBY" AV.

För RCA / AUX anslutningar, du burk också ansluta de TV-apparater produktion hamn direkt till ett par hörlurar och testa för ljud. Om det inte finns något ljud betyder det förmodligen att din TV:s port är defekt. Snälla du hänvisa till avantree.com/381/no-sound för Mer detaljer.

Hur till justera volym på de hörlurar av HT381 ?

Varför är det inte jag få ljud när tittar på Netflix / Amazon Främsta?

.....

För svar på frågor som dessa och för en fullständig FAQ-lista kan du besöka avantree.com/support/381 , eller du burk Kontakt oss direkt för ytterligare bistånd.

Kontakt Oss



Stöd Biljetter

avantree.com/submit-a-ticket

NE



Stöd Skicka e-post till

support@avantree.com



USA/ CA +1800 232 2078 (9.00–18.00 PST, mån– fre)

Storbritannien +44 20 8068 2023 (9-18, GMT, mån-

lör) DE +49 32221097297 (11-21, DETTA, mån -

lör) FR + 33 176340312 (kl. 11.00-21.00, CET,

mån-lör) IT +39 06 9480 3330 (9-18, DETTA, mån-

lör) ES + 34 931786261 (9.00-18.00, CET, mån-

lör) AU + 61 2 8310 9897 (11-19, AEST, mån-fre)



Vanliga frågor avantree.com/support/381



Videoguide _ [avantree.com /381/video](https://avantree.com/381/video)

Manufacturer: Avantronics Limited
Luohu District, Shenzhen 518000 China
+ 86 755 8228 5022 support@avantronics.com

US Importer: Avantree Corporation
San Jose, California 95119 USA
+1 800 232 2078 support@avantree.com

UK Importer: Avantree Limited
Watford, WD180 0HQ UK
+44 20 8068 2023 support-uk@avantree.com

Battery Manufacture:
DONGGUAN HUAYU BATTERY CO.,Ltd
No.555, Meijing Mid Road, Dalang Town, Dongguan City, Guangdong Province,China
+ 86 13902694406
xiongxuehua@huayudy.com



Importer and Responsible Person:

Avantree Europe Z O.O.
Ul. żółNierzy I Dywizji Wojska
Polskiego 78A/2 84-230
Rumia Pomorskie, Poland
+48 22 307 25 37 support-eu@avantree.com



Modell Nej: WSHT-381

Kassera av förpackningen och denna produkt i enlighet med de senaste
bestämmelserna.

Z-PKQG-HT381- V6