

HT5009P

User Manual



Model No.: BTHT-5009P

Índice de Contenido

Contenidos del Paquete	72
Introducción del Producto (Auriculares)	73
Descripción del Producto	73
Funzione dei Tasti	73
LED Indicators	74
Introducción del Producto (Transmisor)	75
Descripción del Producto	75
Función de las Teclas.....	76
Indicadores LED.....	76
Configuración	77
Conexión a la Televisión	77
Conecte los Auriculares al Transmisor.....	79
Configuración TV (Solo Para Conexiones Opticas).....	80
Recargar los Auriculares	82
Características Avanzadas	83
Escuche con Barra de Sonido.....	83
Agregar un Segundo par de Auriculares.....	84
Uso de auriculares con un Teléfono/Tableta.....	85
Especificaciones	86
FAQ	87
Contáctenos	106

Contenidos del Paquete



Auriculares



Transmisor

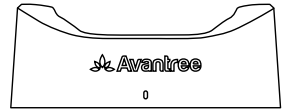

Base de Carga

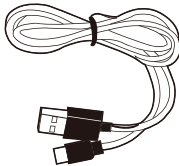

Cable de Alimentación para Transmisor

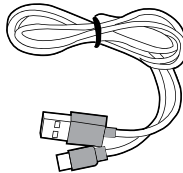

Cable de Alimentación de Auriculares

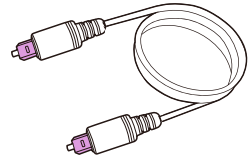

Cable de Audio Optico

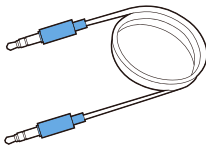

Cable AUX de 3,5 mm

Introducción del Producto (Auriculares)

Descripción del Producto

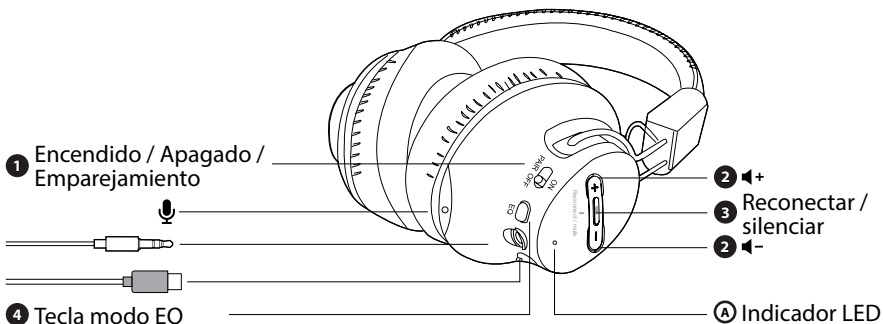

Funzione dei Tasti

No.	Tecla	Función
1		<p>Cambia a la posición "ON/OFF" para encender / apagar los auriculares.</p> <p>Mantenga la posición "PAIR" durante 3 segundos para el modo de emparejamiento</p>
2		Mantenga presionado para ajustar el volumen
3		<p>Presione una vez para reproducir / pausar audio</p> <p>Si los auriculares no se conectan automáticamente al transmisor, presione una vez para activar la reconexión</p>
4		Presione una vez para cambiar entre el modo de voz equilibrada y clara

LED Indicators





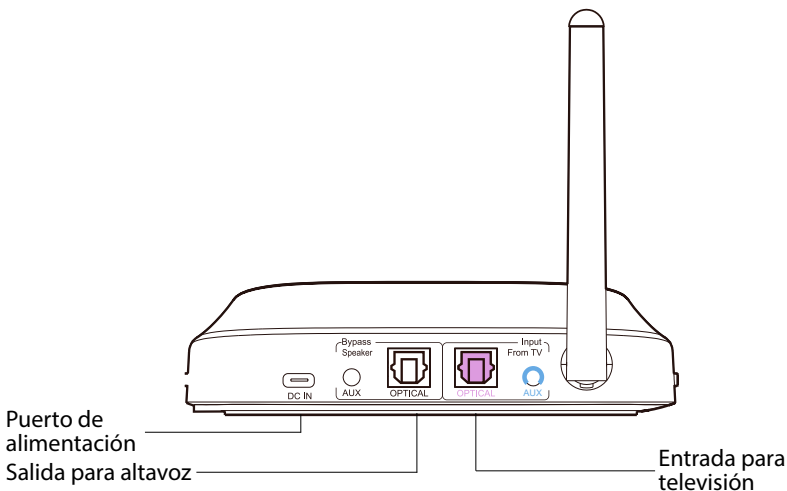
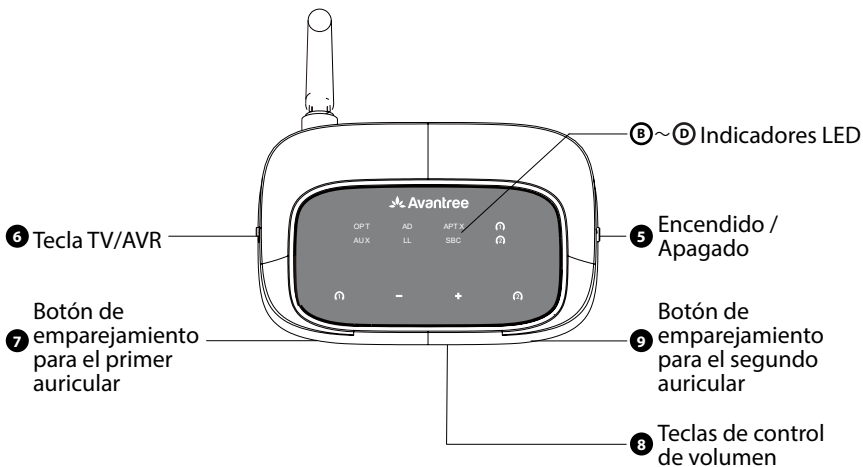

No.	Estado	Indicador LED	Voz
A	Encendido	Azul fijo durante 1 segundo	Welcome to Avantree
	Apagado	Rojo fijo durante 2 segundos, luego se apaga	Goodbye
	Emparejamiento	Rojo y azul intermitente	Pairing
	Conectado	Azul fijo	Connected
	Intentar volver a conectarse	Parpadeo azul cada 2 segundos	N / A
	Batería baja	Rojo intermitente	Low Battery
	Carga	Rojo fijo	N / A
	Carga completa	Rojo fijo, luego se apaga	N / A

Introducción del Producto (Transmisor)

Descripción del Producto



Función de las Teclas

No.	Tecla	Función
5	ON  OFF	Interruptor para encender / apagar el transmisor
6	TV  AVR AUX only	Cambie al modo TV/AVR cuando se conecte mediante un cable AUX
7		Mantenga presionado durante 2 segundos para ingresar al modo de emparejamiento
8	 	Presione una vez para ajustar el volumen
9		Mantenga presionado durante 2 segundos para ingresar al modo de emparejamiento

Indicadores LED

No.	Indicador	Estado
B	Blanco fijo	Señal de audio válida
	Blanco intermitente	Señal de audio no válida
C	Blanco fijo	Indicador de Códec
D	Intermitente blanco y verde	Emparejamiento
	Blanco fijo	Auriculares conectados correctamente

Configuración

Conexión a la Televisión

El transmisor debe estar conectado a una fuente de alimentación a través del cable de alimentación suministrado para poder funcionar. Conecte el transmisor a:

- El puerto de alimentación USB de un televisor (recomendamos esta opción para que se encienda y apague automáticamente con el televisor), O
- Un tomacorriente cercano que use un cargador USB de 5 V / 500 mA-2 A (por ejemplo, el cargador de su teléfono). Para solicitar un adaptador USB, comuníquese con support@avantree.com si desea obtener uno gratis.

Una vez que el transmisor esté conectado a su fuente de alimentación, deslice el botón **ON**  **OFF** en la posición **ON** y conecte el transmisor al televisor.

Puedes elegir 3 formas diferentes de hacerlo:

OPCIÓN 1 Puerta óptica (Recomendada)

Conecte el cable óptico de audio incluido en el paquete al puerto óptico OUT u OPT OUT del televisor, luego conecte el otro extremo al puerto óptico del transmisor en la sección "ENTRADA DESDE TV".

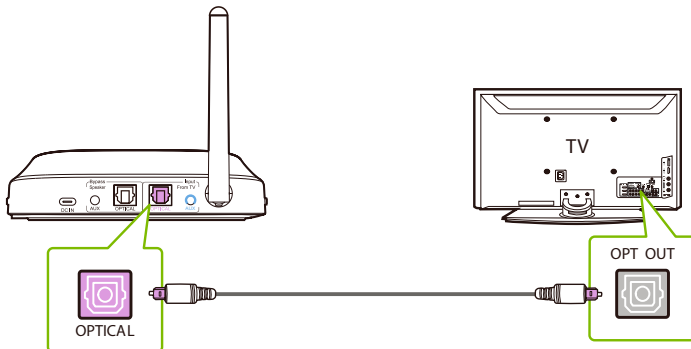

NOTA: La mayoría de los televisores admiten la salida de audio a través de un solo puerto de salida digital a la vez, por lo que si el puerto HDMI ARC del televisor está en uso, es posible que el puerto óptico esté deshabilitado. Puede desconectar el HDMI ARC o intentar conectar el

OPCIÓN 2 Puerta AUX 3.5mm

Inserte el cable de audio AUX de 3,5 mm incluido en el paquete en el puerto de salida AUX de 3,5 mm del televisor, luego inserte el otro extremo en el puerto AUX de 3,5 mm del transmisor en la sección "ENTRADA DEL TV".

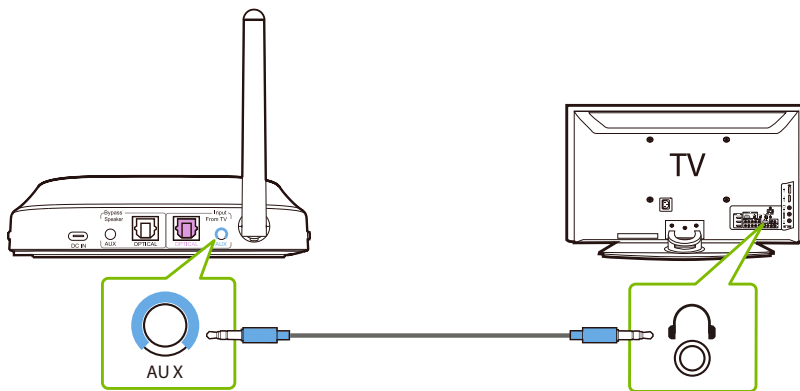

OPCIÓN 3 Puerta RCA

Conecte el adaptador RCA incluido al cable de audio AUX de 3,5 mm. Enchufe los enchufes RCA rojo y blanco en los puertos "SALIDA DE AUDIO" de su televisor, luego enchufe el otro extremo en el puerto AUX de 3,5 mm del transmisor en la sección "ENTRADA DE TV".

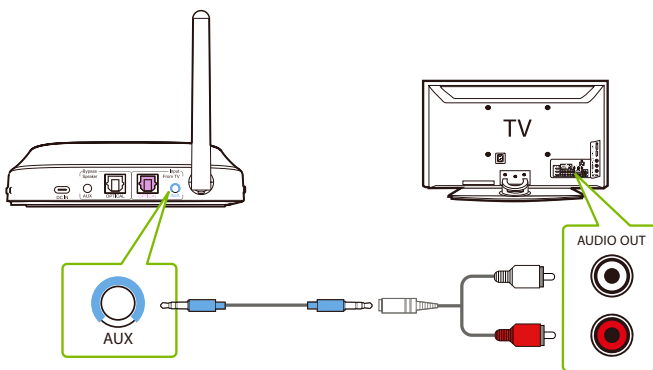

Nota: Verifique dos veces para asegurarse de que los cables ópticos / RCA estén conectados a los puertos de SALIDA de audio en el televisor y no a los puertos ENTRADA DE AUDIO / ENTRADA DE COMPONENTES.

Conecte los Auriculares al Transmisor

PASO 1

Encienda el transmisor deslizando el botón **ON**  **OFF** en la posición de encendido. El LED "1" parpadea en blanco.

PASO 2

En el auricular, desliza la tecla **OFF**  **PAIR** **ON** en la posición de encendido. El indicador LED debería comenzar a parpadear en azul.

PASO 3

Mantenga los auriculares cerca del transmisor; deben conectarse en 3-5 segundos. Una vez conectado, el indicador LED de los auriculares se volverá azul fijo, mientras que el indicador "1" del transmisor se volverá blanco fijo.

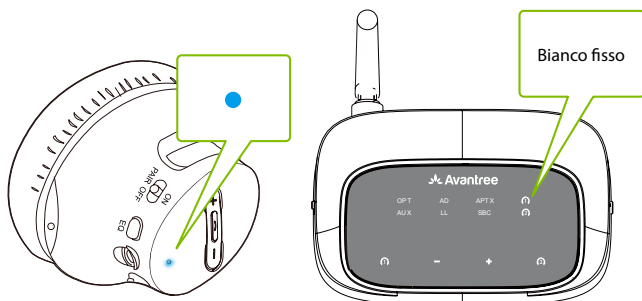

NOTA: Algunos televisores inteligentes buscarán automáticamente e intentarán emparejarse con cualquier dispositivo Bluetooth cercano. Si el televisor solicita conectar los auriculares Bluetooth o el transmisor, “NEGAR” la solicitud para que el dispositivo pueda emparejarse correctamente con el transmisor.

Configuración TV (Solo Para Conexiones Ópticas)

Si se conectó al televisor a través de la salida óptica o del puerto “OPT OUT”, deberá configurar los ajustes del televisor antes de escuchar el audio.

PASO 1

Con el control remoto de su televisor, presione el botón CONFIGURACIÓN y navegue hasta la pestaña SONIDO dentro del menú de configuración. (Puede haber diferencias en los nombres de los ajustes según la marca de su televisor).

PASO 2

Cambie a SALIDA DE AUDIO y seleccione “SALIDA ÓPTICA / SALIDA DIGITAL”. Muchos televisores harán esto automáticamente; omita este paso si es necesario.

PASO 3

Establezca el formato de salida de audio en "PCM / STEREO" ON o "DOLBY" OFF.

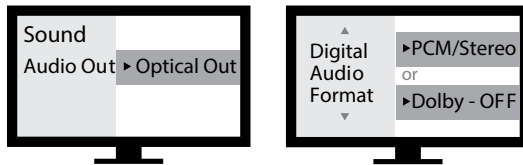

Si tiene problemas para encontrar esta configuración, puede escanear el código QR relacionado con la marca de su televisor O visitar avantree.com/5009p/tv-audio-settings para obtener una guía más detallada.



LG



Sony



Samsung

NOTA 1: los televisores inteligentes restablecen automáticamente la configuración después de las actualizaciones del sistema. Asegúrese de que el formato de salida / entrada de audio esté configurado en "PCM" y NO en "AUTO" o "Dolby".

NOTA 2: cuando use Netflix o Amazon Prime, es posible que deba iniciar la película/programa antes de cambiar la configuración de audio a "PCM".

Recargar los Auriculares

OPCIÓN 1

Coloque los auriculares en la base de carga para cargarlos y asegúrese de que el lado izquierdo de los auriculares coincida con el lado izquierdo de la base de carga, de lo contrario no se cargarán. El LED de la base de carga se volverá rojo durante la carga y apagado una vez que se complete la carga.

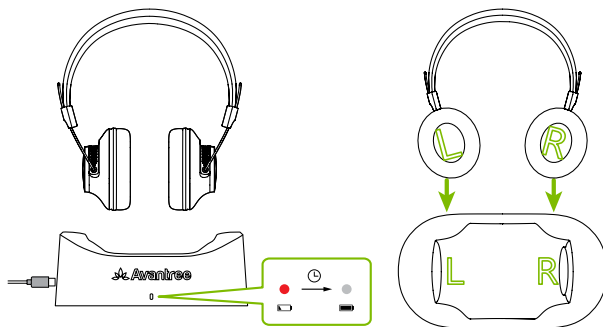

OPCIÓN 2

También puedes cargar los auriculares con el puerto de alimentación integrado mediante un cable de carga. Una luz roja fija indica que la carga está en progreso; Una vez que la luz se apague, la batería de los auriculares estará completamente cargada. Por lo general, se necesitan 2,5 horas para cargarse por completo.

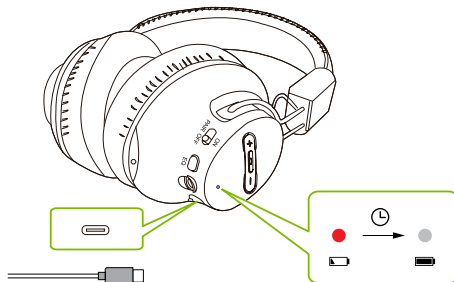

Características Avanzadas

Escuche con Barra de Sonido

La función de transferencia del HT5009P le permite escuchar a través de auriculares y una barra de sonido externa / AVR estéreo al mismo tiempo.

PASO 1

Conecte un cable de audio adicional óptico, AUX de 3,5 mm o RCA al puerto de audio correspondiente en la sección "BYPASS / SPEAKER" del transmisor.

PASO 2

Conecta el otro extremo del cable a tu sistema de audio externo.

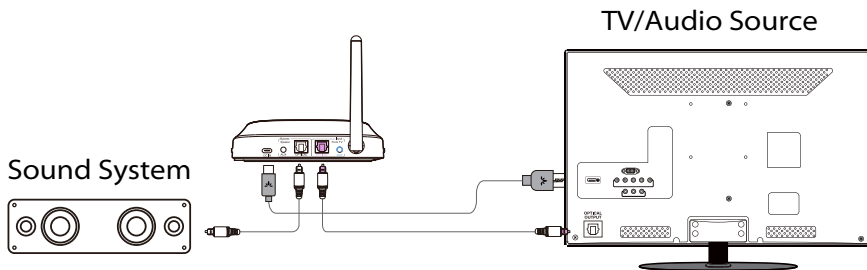

NOTA: El bypass solo funciona con el mismo tipo de entrada / salida, es decir, si se conecta a su televisor a través de OPT, también deberá conectarse a su altavoz externo a través de OPT.

Agregar un Segundo par de Auriculares

Puede agregar un segundo par de auriculares HT5009P (auriculares Avantree AS19) a su configuración mientras mantiene una latencia baja.

PASO 1

Asegúrese de que sus auriculares originales y el transmisor HT5009P estén conectados entre sí.

PASO 2

En su transmisor, mantenga presionada la tecla  hasta que el indicador LED parpadee en blanco y verde.

PASO 3

Encienda el segundo par de auriculares Avantree AS19, luego deslice y mantenga presionado el botón  en la posición PAIR hasta que el indicador LED parpadee en rojo y azul.

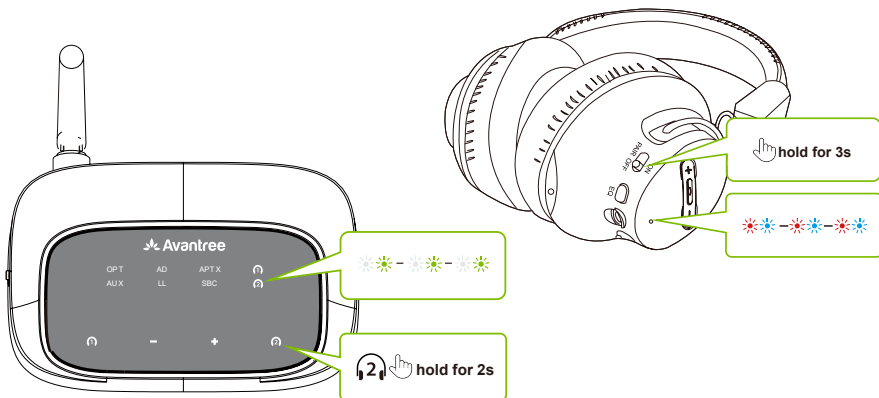

PASO 4

Una vez conectado, el indicador LED de los auriculares se volverá azul fijo, mientras que el indicador "2" del transmisor se volverá blanco fijo.

Para comprar auriculares Audición escanee el código QR a continuación



ES

Uso de auriculares con un Teléfono/Tableta

PASO 1

Apague o desenchufe el transmisor.

PASO 1

Encienda los auriculares, luego deslice y mantenga presionado el botón

 en la posición PAIR hasta que el indicador LED parpadee en rojo y azul.

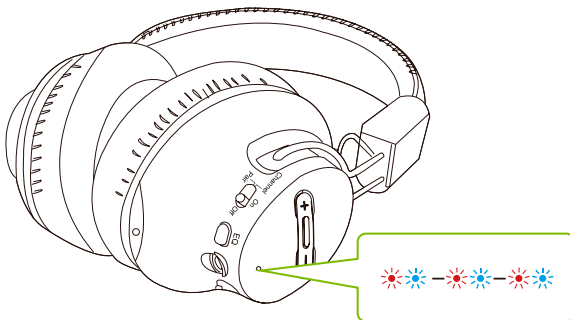

PASO 3

Active el Bluetooth de su fuente de audio y seleccione "Avantree AS19" en el menú de Bluetooth

NOTA: Los auriculares están bloqueados en el transmisor de fábrica, por lo que no se volverán a conectar automáticamente a su teléfono / tableta. Para un uso posterior, puede deslizar el interruptor a la posición PAIR una vez o seleccionar "Avantree AS19" en el menú Bluetooth de su teléfono / tableta.

ES

Especificaciones

Transmisor

Versión Bluetooth	v5.3
Tasa de respuesta	20Hz - 20KHz
Radio de conexión	Up to 164ft / 50m
Perfiles de Bluetooth	A2DP, AVRCP
Códecs de Audio Compatibles	aptX adaptive, aptX-LL, aptX, SBC

Auriculares

Versión Bluetooth	v5.2
Tasa de respuesta	20Hz - 20KHz
Perfiles de Bluetooth	A2DP v1.3.1, AVRCP v1.6, HSP v1.2, HFP v1.7.1
Códecs de Audio Compatibles	aptX adaptive, aptX HD, aptX, SBC
Duración de la batería	Up to 60 hours
Impedancia	32Ω
Peso	206g

FAQ

A continuación se presentan algunas de las preguntas más comunes que la gente tiene al instalar.

Tengo un televisor Samsung / LG. Por qué mis auriculares no pueden volver a conectarse al transmisor?

Los televisores inteligentes Samsung / LG tienden a emparejarse con cualquier dispositivo Bluetooth que puedan encontrar, lo que evita que los auriculares Avantree se vuelvan a conectar a su transmisor. Intente seguir los pasos a continuación para solucionar este problema:

- **DENEGAR** dispositivo - Si aparece una ventana emergente en el televisor que solicita permitir o denegar/bloquear la conexión del dispositivo al televisor, DEBE DENEGAR/BLOQUEAR la conexión del dispositivo.
- **ELIMINAR** dispositivo - Si su dispositivo ya está emparejado con su televisor, deberá eliminar el dispositivo en la configuración de su televisor: CONFIGURACIÓN > GENERAL > ADMINISTRAR DISPOSITIVOS EXTERNOS > ADMINISTRAR CONEXIÓN DEL DISPOSITIVO > LISTA DE DISPOSITIVOS > EDITAR > Seleccionar todos los dispositivos Avantree > ELIMINAR. Tenga en cuenta que la ruta puede variar según la marca o el modelo de su televisor.
- **Apague el televisor** - Apague físicamente el televisor o desenchúfelo (el control remoto NO apaga el televisor; lo pone en modo de espera, lo que aún permite que el televisor se conecte a sus dispositivos).

Puedo escuchar el audio de los parlantes del televisor y los auriculares inalámbricos al mismo tiempo?

Esto depende únicamente de si su televisor admite o no la capacidad de transmitir audio a 2 dispositivos al mismo tiempo. Puede probar algunos métodos diferentes para verificar si su televisor puede hacer esto o no, consulte avantree.com/HT5009P/sound para obtener más detalles.

Por qué no puedo escuchar el sonido en Netflix / Amazon Prime?

.....

Para obtener respuestas a preguntas como estas y una lista completa de las preguntas más frecuentes, puede visitar avantree.com/support/HT5009P o puede comunicarse con nosotros directamente para obtener más ayuda.

Contact Us



Support Tickets avantree.com/submit-a-ticket



Support Email support@avantree.com



Support Numbers

US	+1 800 232 2078	9am-6pm PST	Mon-Fri
CA	+1 800 232 2078	9am-6pm PST	Mon-Fri
UK	+44 208 068 2023	9am-6pm GMT	Mon-Sat
DE	+49 322 2109 7297	11am-9pm CET	Mon-Sat
FR	+33 17 634 0312	11am-9pm CET	Mon-Sat
IT	+39 069 4803 330	9am-6pm CET	Mon-Sat
ES	+34 93 1786 261	9am-6pm CET	Mon-Sat
AU	+61 2 8310 9897	11am-7pm AEST	Mon-Fri



FAQ avantree.com/support/ht5009p



Video Guide avantree.com/ht5009p/video



Product Registration See QR code on the product tag.



EU Importer and Responsible Person:

Avantree Europe Z O.O.
Ul. żółtą Nierzy I Dywizji Wojska
Polskiego 78a/2 84-230 Rumia
Pomorskie, Poland
+48 22 307 25 37
support-eu@avantree.com

Manufacturer:

Avantronics Limited
Luohu District, Shenzhen 518000 China
+ 86 755 8228 5022
support@avantronics.com

Battery Manufacturer and Responsible Person:

Shenzhen Keruilong Technology Co., Ltd.
Fudigang Second Industrial Zone, Pingdong
Community, Pingdi Street, Longgang, Shenzhen, China
+86 137 1380 2030 3354641970@qq.com

US Importer:

Avantree Corporation
San Jose, California 95119 USA
+1 800 232 2078
support@avantree.com

UK Importer:

Avantree Limited
Watford, WD180 0HQ UK
+44 20 8068 2023
support-uk@avantree.com



Item No.: BTHT-5009P

Model No.: BTHS-AS9 ; BTTC-500P

FCC ID: 2A1TF-BTHS-AS9S ; 2A1TF-BTTC-500P

IC: 8475A-AS9 ; 8475A-TC500P

Made in China

Z-PKQG-5009P-BLK-V0