

# HT5009P

## User Manual



Model No.: BTHT-5009P

# 目次

箱の内容	90
製品概要 (ヘッドホン)	91
各部名称	91
ボタンの操作	91
LEDインジケータ	92
製品概要 (送信機)	93
各部名称	93
ボタンの操作	94
LEDインジケータ	94
設定	95
テレビに接続する	95
ヘッドホンを送信機に接続する	97
テレビを設定する (光デジタル接続のみ)	98
ヘッドホンを充電する	100
アドバンスド機能	101
サウンドバーで聴く	101
2台目のヘッドホンを追加する	102
スマホ・タブレットでヘッドホンを使用する	103
製品仕様	104
よくあるご質問 (FAQ)	105
お問い合わせ	106

## 箱の内容



ヘッドホン

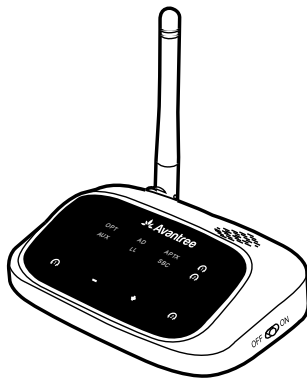

送信機



充電ドック

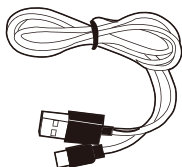

送信機用  
電源ケーブル

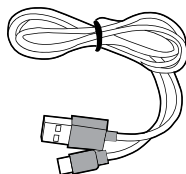

ヘッドホン用  
充電ケーブル

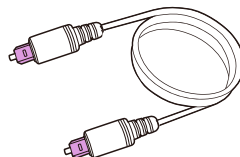

光デジタル  
オーディオケーブル

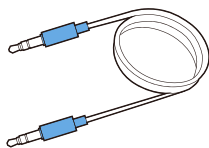

3.5mm AUX  
オーディオケーブル

# 製品概要 (ヘッドホン)

## 各部名称

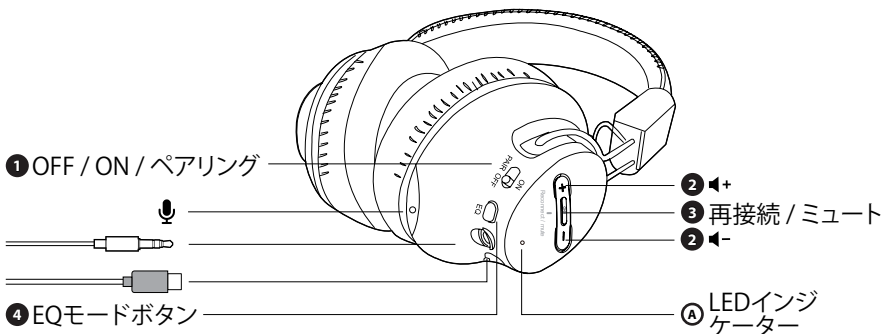

## ボタンの操作

No.	ボタン	操作方法
①		スイッチを「ON / OFF」の位置に合わせて、ヘッドホンがオン / オフになります
		「PAIR」の位置に3秒間スライドしたままにすると、ペアリングモードになります
②		1回押すか長押しすると、音量が調節されます
③		1回押すと、音声を再生 / 一時停止します
		ヘッドホンが送信機との自動接続に失敗した場合、1回押して再接続を有効にします
④		1回押すと、バランスボイスモードとクリアボイスモードに切り替わります

## LEDインジケータ





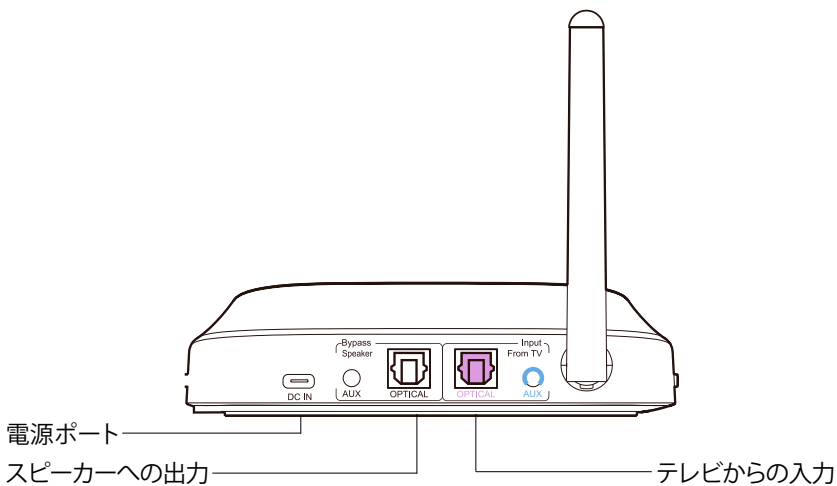
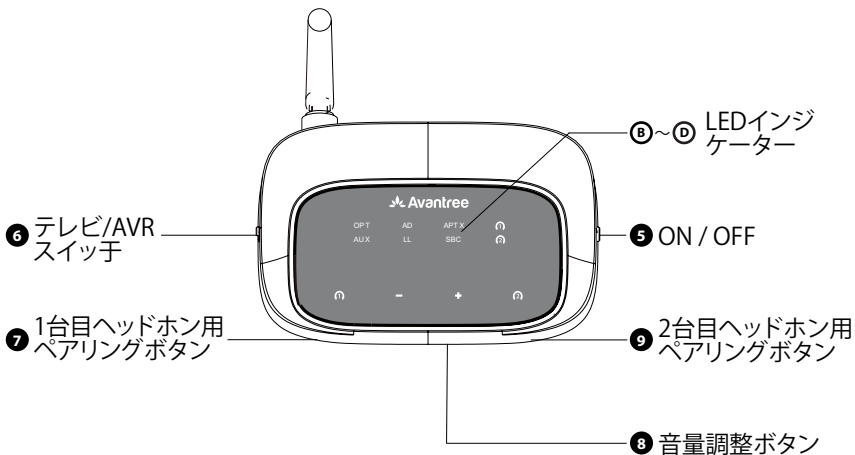

No.	ステータス	LEDインジケータ	音声プロンプト
A	電源オン	1秒間青色点灯	Welcome to Avantree
	電源オフ	2秒間赤色点灯後消灯	Goodbye
	ペアリング中	赤・青の点滅	Pairing
	接続済み	青色点灯	Connected
	再接続試行中	2秒ごとに青色点滅	N / A
	バッテリー残量低下	赤色点滅	Low Battery
	充電中	赤色点灯	N / A
	充電完了	赤色点灯後消灯	N / A

# 製品概要 (送信機)















## 各部名称



## ボタンの操作

No.	ボタン	操作方法
5	ON  OFF	スイッチを「ON / OFF」の位置に合わせると、送信機がオン/オフになります
6	TV  AVR AUX only	AUXケーブルで接続しながらTV/AVRモードに切り替えます
7		2秒間長押しすると、ペアリングモードになります
8	 	1回押しと、音量が調整されます
9		2秒間長押しすると、ペアリングモードになります

## LEDインジケータ

No.	インジケータ	ステータス
		
	OPT  AD  APT X   AUX  LL  SBC  	
		白色点灯
		白色点滅
		白色点灯
		白・緑の点滅
		白色点灯

# 設定

## テレビに接続する

送信機を機能させるには、付属の電源ケーブルで電源に接続する必要があります。送信機を次のいずれかに差し込みます。

- テレビのUSB電源ポート(テレビと連動して電源が自動でON/OFFされるようにすることをお勧めします)

- 近くのコンセント - 5V/500mA-2A規格のUSB充電器(例: 携帯電話の充電器)(USBアダプターが必要です。無料のものをご希望の場合は、[support@avantree.com](mailto:support@avantree.com)までご連絡ください)

送信機を電源に接続したら ON  OFF をONの位置にスライドさせて、送信機をテレビに接続します。このとき、3種類の方法から1つを選ぶことができます。

### オプション1 光デジタル端子(推奨)

付属の光デジタルオーディオケーブルをテレビの光デジタル端子に差し込み、もう一方の端を送信機の「INPUT FROM TV」の光デジタル端子に差し込みます。

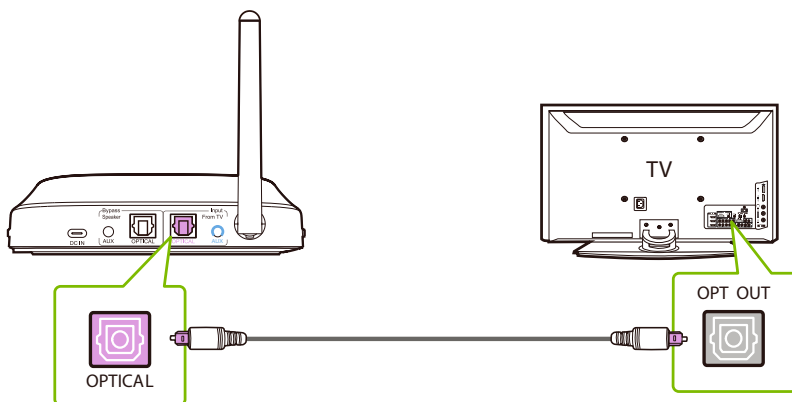



注意:ほとんどのテレビは、1つのデジタル出力にしか対応していません。そのため、テレビのHDMI ARC端子が使用されている場合は、光デジタル端子が無効になります。その場合は、HDMI ARCを外すか、RCA / AUXで送信機を接続してください。

### オプション2 3.5mm AUX端子

付属の3.5mm AUXオーディオケーブルをテレビの3.5mm AUX出力端子に差し込み、もう一方の端を送信機の「INPUT FROM TV」の3.5mm AUX端子に差し込みます。

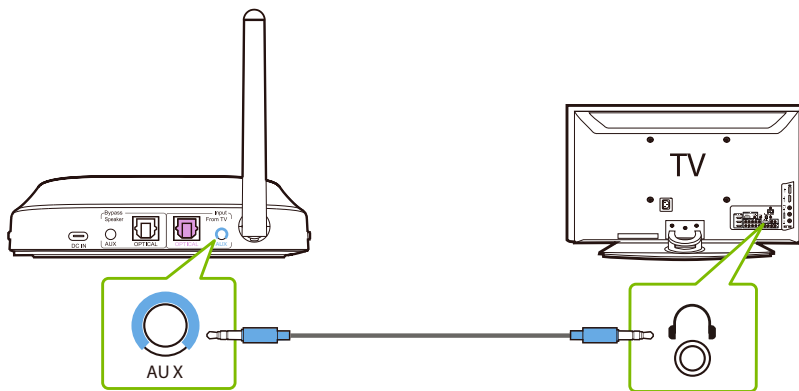

### オプション3 RCA端子

付属のRCAアダプターをAUX3.5mmオーディオケーブルに接続します。赤と白のRCAコネクターをテレビの「AUDIO OUT」端子に差し込み、もう一方の端を送信機の「INPUT FROM TV」の3.5mm AUX3.5mm端子に差し込みます。

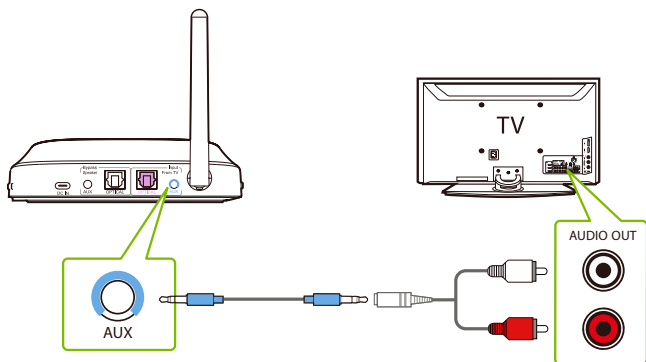

注意: 光デジタル/RCAケーブルが音声入力/コンポーネント入力端子ではなく、テレビの音声出力端子に接続されていることを再確認してください。

## ヘッドホンを送信機に接続する

### ステップ1

送信機の ON  OFF スイッチをONにスライドさせると、「1」LEDが白く点滅します。

### ステップ2

ヘッドホンの OFF  PAIR  ON スイッチをONにスライドさせると、LEDインジケーターが青く点滅し始めます。

### ステップ3

ヘッドホンを送信機に近づけると、3～5秒以内に接続されます。接続されると、ヘッドホンのLEDインジケーターが青く点灯し、送信機の「1」インジケーターが白く点灯します。

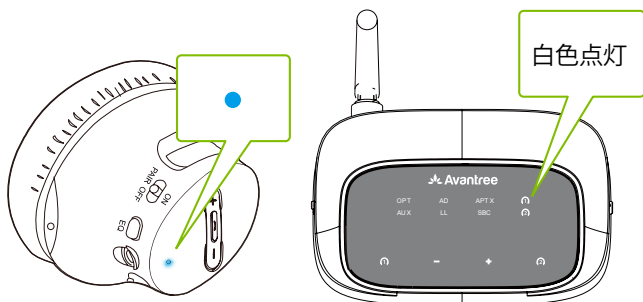

一部のスマートテレビは、その周辺にあるBluetoothデバイスを自動的にスキャンしてペアリングを試みます。テレビからBluetoothヘッドホンや送信機の接続を促された場合は、お使いのデバイスが送信機と正しくペアリングできるように、要求を「拒否」してください。

## テレビを設定する(光デジタル接続のみ)

「光デジタル出力」端子でテレビに接続した場合、音声を受信する前にテレビの設定が必要です。

### ステップ 1

テレビのリモコンで「設定」ボタンを押し、設定メニュー内の「音声」タブに移動します(テレビのブランドによって、設定名称が異なる場合があります)。

### ステップ 2

「音声出力」に進み、「光デジタル出力 / デジタル出力」を選択します。多くのテレビでは自動的に行われますので、必要に応じてこの手順をスキップしてください。

## ステップ 3

音声出力形式を「PCM / ステレオ」ONまたは「ドルビー」OFFに設定します。

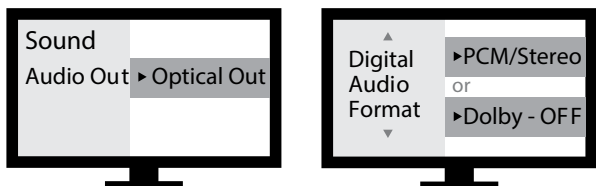

これらの設定が見つからない場合は、以下のテレビのブランドのQRコードをスキャンするか、[avantree.com/5009/tv-audio-settings](http://avantree.com/5009/tv-audio-settings)でより詳しいガイドをご覧ください。



LG



Sony



Samsung

注意1: スマートテレビは、システムアップデート後に自動的に設定がリセットされます。音声出力/入力フォーマットが「PCM」に設定され、「AUTO」や「ドルビー」になっていないことを確認してください。  
注意2: NetflixやAmazonプライムの視聴中は、音声設定を「PCM」に変更する前に映画/番組を開始する必要がある場合があります。

## ヘッドホンを充電する

### オプション1

充電するためにヘッドホンを充電ドックに置き、ヘッドホンの左側が充電ドックの左側になるようにしてください。そうしないと充電されません。充電中は充電ドックのLEDが赤く点灯し、充電が完了すると消灯します。

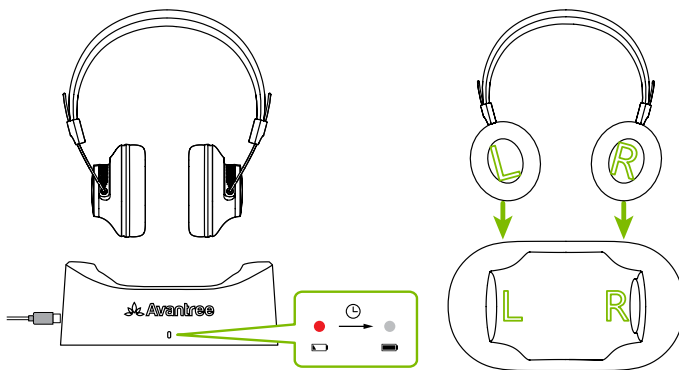

### オプション2

充電ケーブルを使用して、ヘッドホンの電源ポートからも充電することができます。赤色が一定して点灯していると、充電中であり、光が消えるとヘッドホンが満充電されます。通常、完全充電には2.5時間かかります。

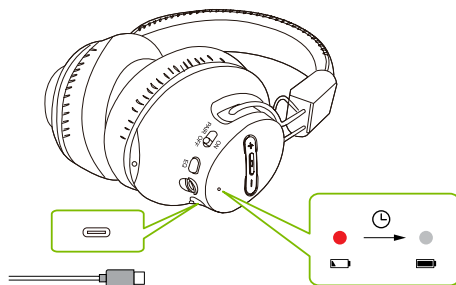

## アドバンスド機能

### サウンドバーで聴く

「HT5009Pのパススルー機能により、ヘッドホンと外部サウンドバー / ステレオAVRの両方を同時に聴くことができます。

#### ステップ1

送信機の「BYPASS / SPEAKER」の音声端子に、追加の光デジタルケーブル、3.5mm AUX、またはRCAオーディオケーブルを差し込みます。

#### ステップ2

一方の端を外部のサウンドシステムに接続すれば、準備は完了です。

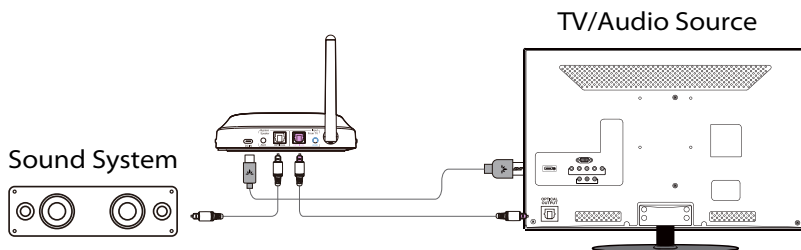

注意: バイパスは同じタイプの入力/出力でのみ機能します。つまり、出力でテレビに接続する場合、出力でスピーカーに接続する必要があります。

## 2台目のヘッドホンを追加する

低レイテンシを維持したまま、2台目のHT5009Pヘッドホン (Avantree AS19ヘッドホン) を設定に追加することが可能です。

### ステップ 1

1台目のHT5009Pヘッドホンと送信機が接続されていることを確認します。

### ステップ 2

送信機で、LEDインジケータが白と緑に点滅するまで  ボタンを長押しします。

### ステップ 3

2台目のAvantree AS19ヘッドホンの電源を入れ、LEDインジケータが赤と青に点滅するまで  スイッチをPAIRの位置にスライドしたままにします。

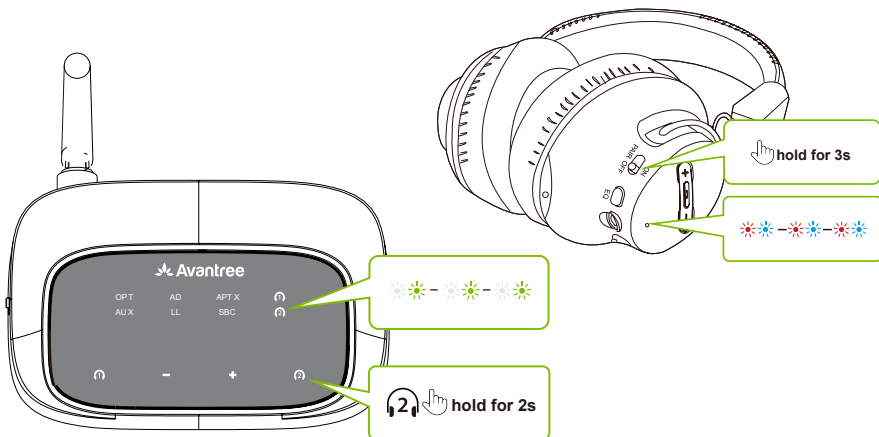

## ステップ 4

接続すると、ヘッドホンのLEDインジケーターが青く点灯し、トランスミッターの「2」インジケーターが白く点灯します。

Avantree AS19ヘッドホンの購入は、以下のQRコードを読み取ってください。



## スマホ・タブレットでヘッドホンを使用する

### ステップ 1

送信機の電源をOFFにするか、コンセントを抜きます。

### ステップ 2

ヘッドホンの電源を入れ、LEDインジケーターが赤と青に点滅するまで



スイッチをPAIRの位置にスライドしたままにします。

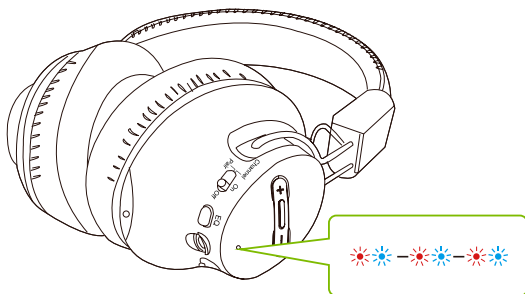

### ステップ 3

音声ソースのBluetoothをONにして、Bluetoothメニューから「Avantree AS19」を選択します。



注意: ヘッドホンは送信機と工場出荷時にロックされているため、自動的にスマホ/タブレットに再接続されることはありません。次回以降の使用は  スイッチを一度PAIRの位置にスライドさせるか、スマホ/タブレットのBluetoothメニューから「Avantree AS19」を選択します。

## 製品仕様

### 送信機

Bluetoothのバージョン	v5.3
周波数特性	20Hz - 20KHz
動作範囲	最大164ft / 50m
Bluetoothのプロファイル	A2DP, AVRCP
対応音声コーデック	aptX adaptive, aptX-LL, aptX, SBC

### ヘッドホン

Bluetoothのバージョン	v5.2
周波数特性	20Hz-20KHz
Bluetoothのプロファイル	A2DP v1.3.1, AVRCP v1.6, HSP v1.2, HFP v1.7.1
対応音声コーデック	aptX adaptive, aptX HD, aptX, SBC
バッテリー駆動時間	最大60時間
インピーダンス	32Ω
正味重量	206g

## よくあるご質問 (FAQ)

セットアップ時によくある質問を以下にご紹介します。

サムスン / LGのテレビを持っています。ヘッドホンが送信機との再接続に失敗するのはなぜですか？

サムスン / LGのスマートテレビは、Bluetoothデバイスを見つけるとペアリングする傾向があり、Avantreeヘッドホンが送信機に再接続するのをブロックしてしまいます。これを解決するには、以下の手順を試してみてください。

- デバイスを拒否する - テレビにポップアップが表示され、デバイスの接続を許可または拒否/ブロックするよう求められた場合、デバイスの接続を拒否/ブロックする必要があります。

- デバイスを削除する - デバイスがすでにテレビとペアリングされている場合、テレビの設定でデバイスを削除する必要があります: 設定 > 一般 > 外部デバイスマネージャー > デバイス接続マネージャー > デバイスリスト > 編集 > すべてのAvantreeデバイスを選択 > 削除

テレビのブランドやモデルによって、ルーティングが異なる場合がありますので、ご注意ください。

- テレビの電源を切る - テレビの電源をOFFにするか、コンセントを抜きます (リモコンはテレビの電源を切るのではなく、スタンバイモードにし、デバイスとの接続を可能にします)。

テレビのスピーカーとワイヤレスヘッドホンから同時に音を出せますか？  
これは、お使いのテレビが2台のデバイスに同時に音声を出力する機能に対応しているかどうかで、完全に異なります。お使いのテレビが対応可能かどうか、いくつかの方法を試してみてください。詳しくは、[avantree.com/HT5009P/sound](https://avantree.com/HT5009P/sound)を参照してください。

Netflix/Amazonプライムの視聴中に音が出ないのはなぜですか？

.....

このような質問への回答やFAQの全一覧については、[avantree.com/support/HT5009P](https://avantree.com/support/HT5009P)をご覧ください。当社に直接お問い合わせいただくと、さらに詳しい情報を得ることができます。

## Contact Us



**Support Tickets** [avantree.com/submit-a-ticket](https://avantree.com/submit-a-ticket)

---



**Support Email** [support@avantree.com](mailto:support@avantree.com)

---



### Support Numbers

US	+1 800 232 2078	9am-6pm PST	Mon-Fri
CA	+1 800 232 2078	9am-6pm PST	Mon-Fri
UK	+44 208 068 2023	9am-6pm GMT	Mon-Sat
DE	+49 322 2109 7297	11am-9pm CET	Mon-Sat
FR	+33 17 634 0312	11am-9pm CET	Mon-Sat
IT	+39 069 4803 330	9am-6pm CET	Mon-Sat
ES	+34 93 1786 261	9am-6pm CET	Mon-Sat
AU	+61 2 8310 9897	11am-7pm AEST	Mon-Fri

---



**FAQ** [avantree.com/support/ht5009p](https://avantree.com/support/ht5009p)

---



**Video Guide** [avantree.com/ht5009p/video](https://avantree.com/ht5009p/video)

---



**Product Registration** See QR code on the product tag.



**EU Importer and Responsible Person:**

Avantree Europe Z O.O.  
Ul.  Ołnierzy I Dywizji Wojska  
Polskiego 78a/2 84-230 Rumia  
Pomorskie, Poland  
+48 22 307 25 37  
support-eu@avantree.com

**Manufacturer:**

Avantronics Limited  
Luohu District, Shenzhen 518000 China  
+ 86 755 8228 5022  
support@avantronics.com

**Battery Manufacturer and Responsible Person:**

Shenzhen Keruilong Technology Co., Ltd.  
Fudigang Second Industrial Zone, Pingdong  
Community, Pingdi Street, Longgang, Shenzhen, China  
+86 137 1380 2030 3354641970@qq.com

**US Importer:**

Avantree Corporation  
San Jose, California 95119 USA  
+1 800 232 2078  
support@avantree.com

**UK Importer:**

Avantree Limited  
Watford, WD180 0HQ UK  
+44 20 8068 2023  
support-uk@avantree.com



Item No.: BTHT-5009P

Model No.: BTHS-AS9 ; BTTC-500P

FCC ID: 2A1TF-BTHS-AS9S ; 2A1TF-BTTC-500P

IC: 8475A-AS9 ; 8475A-TC500P

Made in China

Z-PKQG-5009P-BLK-V0