

# HT5009P

## User Manual



Model No.: BTHT-5009P

# Inhaltsverzeichnis

<b>Lieferumfang</b> .....	<b>20</b>
<b>Produkteinführung (Kopfhörer)</b> .....	<b>21</b>
Produktüberblick .....	21
Tastenfunktionen.....	21
LED Anzeigen.....	22
<b>Produkteinführung (Transmitter)</b> .....	<b>23</b>
Produktüberblick.....	23
Tastenfunktionen.....	24
LED Anzeigen.....	24
<b>Einrichtung</b> .....	<b>25</b>
Mit dem Fernseher verbinden .....	25
Anschließen der Kopfhörer an den Transmitter .....	27
Einrichten Ihres Fernsehers (Nur Für Optische Anschlüsse) .....	28
<b>Kopfhörer Aufladen</b> .....	<b>30</b>
<b>Erweiterte Funktionen</b> .....	<b>31</b>
Hören mit einer Soundbar .....	31
Hinzufügen eines zweiten Kopfhörerpaars .....	32
Verwenden der Kopfhörer mit Ihrem Telefon/Tablet.....	33
<b>Technische Daten</b> .....	<b>34</b>
<b>FAQ - Häufig gestellte Fragen</b> .....	<b>35</b>
<b>Kontaktieren Sie uns</b> .....	<b>106</b>

# Lieferumfang



Kopfhörer



Transmitter

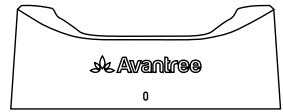

Ladestation

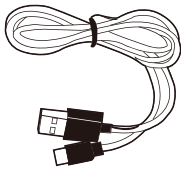

Netzkabel für  
den Transmitter

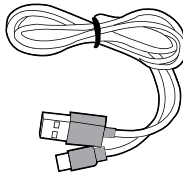

Ladekabel für den  
Kopfhörer

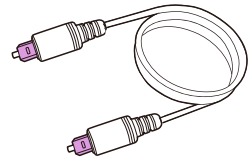

Optisches Audiokabel

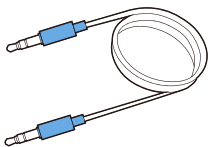

AUX 3,5 mm  
Audiokabel

# Produkteinführung (Kopfhörer)

## Produktüberblick

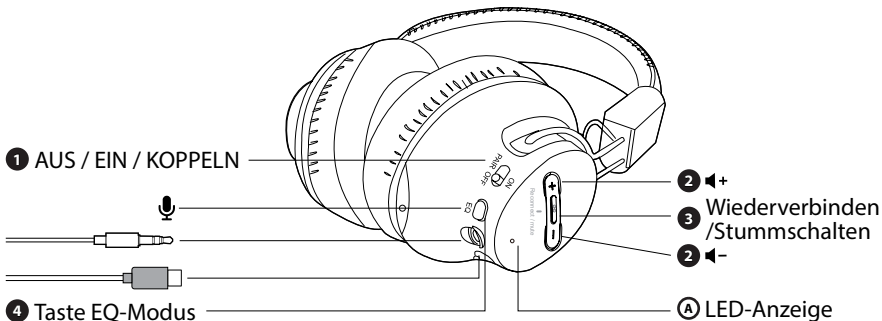

## Tastenfunktionen

Nr.	Taste	Funktion
<b>1</b>		Schalter auf "ON / OFF" stellen, um den Kopfhörer ein- und auszuschalten
		Halten Sie die Position "PAIR" 3 Sekunden lang gedrückt, um den Kopplungsmodus zu aktivieren.
<b>2</b>		Taste drücken oder halten, um die Lautstärke anzupassen
<b>3</b>		Einmal drücken zum Abspielen / Pausieren von Audio
		Wenn sich die Kopfhörer nicht automatisch mit dem sender verbinden, drücken sie einmal, um die wiederverbindung zu aktivieren
<b>4</b>		Einmal drücken für den Wechsel zwischen den Modi "Ausgewogen" und "Klarer Sprachmodus"

## LED Anzeigen

Nr.	Status	LED Anzeige	Sprachausgabe
A	Einschalten	Durchgehend blau für 1 Sekunde	Welcome to Avantree
	Ausschalten	Dauerhaft rot für 2 Sekunden, dann aus	Goodbye
	Koppeln	Blinkt rot & blau	Pairing
	Verbunden	Durchgehend blau	Connected
	Versuche erneut zu verbinden	Blinkt Blau alle 2 Sekunden	N / A
	Niedriger Batteriestand	Blinkt Rot	Low Battery
	Ladevorgang	Durchgehend Rot	N / A
	Ladevorgang abgeschlossen	Leuchtet konstantrot, dann erlischt die Anzeige.	N / A





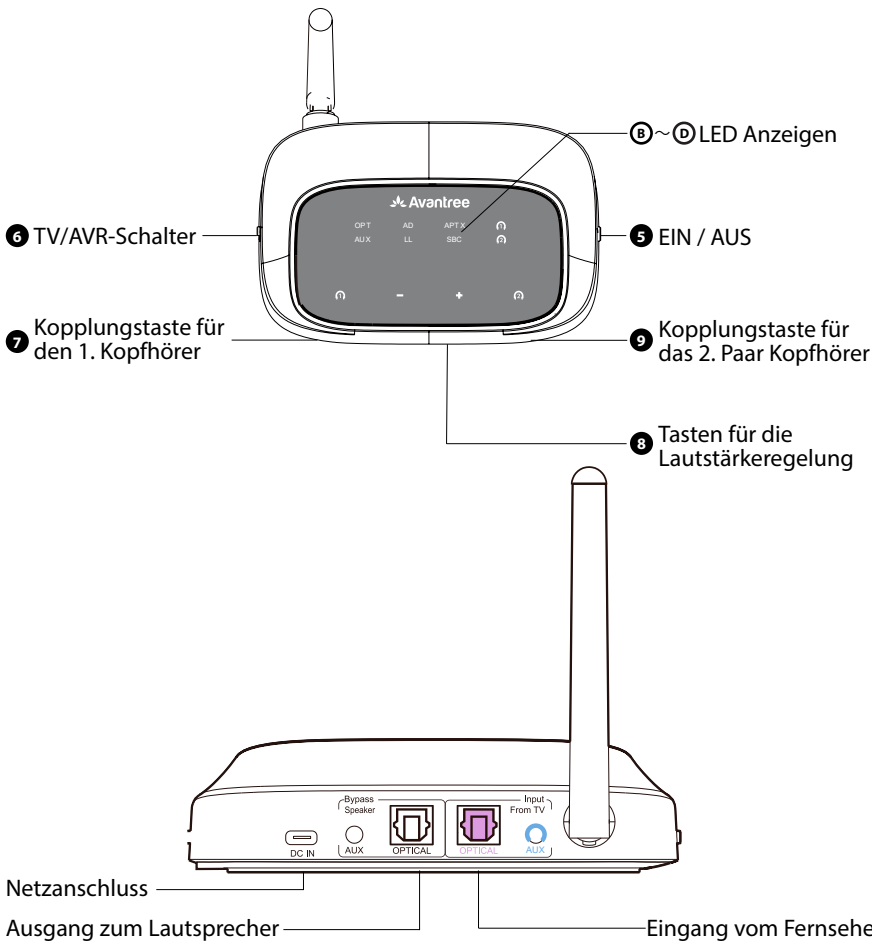

# Produkteinführung (Transmitter)

## Produktüberblick

DE



## Tastenfunktionen

Nr.	Taste	Funktionen
<b>5</b>	ON  OFF	Schalter zum Ein / Ausschalten des Transmitters
<b>6</b>	TV  AVR AUX only	Wechseln Sie in den TV/AVR-Modus, während Sie über ein AUX-Kabel verbunden sind
<b>7</b>		Halten Sie die Taste 2 Sekunden lang gedrückt, um den Kopplungsmodus zu aktivieren.
<b>8</b>	 	Zum Einstellen der Lautstärke einmal drücken
<b>9</b>		Halten Sie die Taste 2 Sekunden lang gedrückt, um den Kopplungsmodus zu aktivieren.

## LED Anzeigen

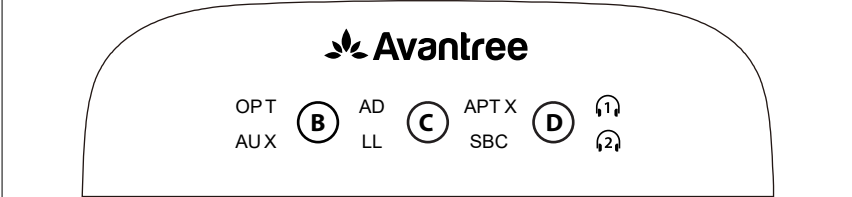
		
Nr.	Anzeige	Status
<b>B</b>	Dauerhaft weißes Licht	Gültiges Audiosignal
	Blinkendes weißes Licht	Ungültiges Audiosignal
<b>C</b>	Dauerhaft weißes Licht	Anzeige des aktuellen Codecs
<b>D</b>	Blinkend weiß & grün	Koppeln
	Dauerhaft weißes Licht	Kopfhörer erfolgreich verbunden

# Einrichtung

## Mit dem Fernseher verbinden

DE

Der Sender muss über das mitgelieferte Stromkabel mit einer Stromquelle verbunden sein, um funktionieren zu können. Stecken Sie den Sender entweder in:

- Den USB-Stromanschluss des Fernsehers (wir empfehlen dies, damit der Sender automatisch mit dem Fernseher ein- und ausgeschaltet wird), ODER
- Eine nahegelegene Steckdose mit einem USB-Ladegerät mit 5V / 500mA-2A (z.B. Ihr Handy-Ladegerät sollte funktionieren) Ein USB-Adapter ist erforderlich, wenden Sie sich bitte an [support@avantree.com](mailto:support@avantree.com), wenn Sie einen kostenlosen Adapter erhalten möchten.

Sobald der Sender an die Stromquelle angeschlossen ist, schieben Sie den Schalter ON  OFF in die Position ON und verbinden Sie den Sender mit Ihrem Fernseher. Sie können dazu eine von 3 verschiedenen Möglichkeiten wählen:

### OPTION 1 Optischer Anschluss (empfohlen)

Stecken Sie das mitgelieferte optische Audiokabel in den optischen Ausgang oder OPT OUT-Anschluss des Fernsehers und stecken Sie das andere Ende in den optischen Anschluss des Senders. Abschnitt "EINGANG VOM FERNSEHER"

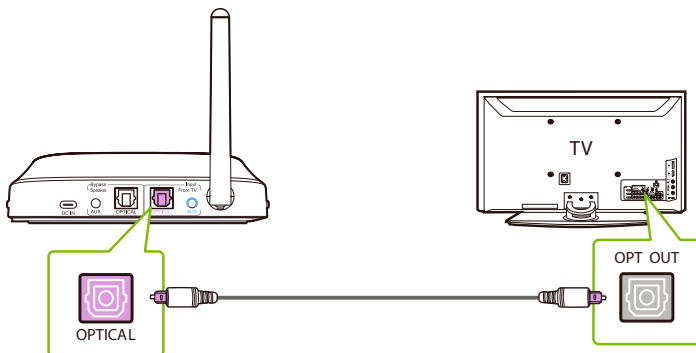



*Hinweis: Die meisten Fernsehgeräte unterstützen die Audioausgabe über jeweils nur einen digitalen Ausgang. Wenn also der HDMI ARC-Anschluss Ihres Fernsehgeräts verwendet wird, ist der optische Anschluss möglicherweise deaktiviert. Sie können entweder den HDMI*

### OPTION 2 AUX-Anschluss 3,5 mm

Stecken Sie das mitgelieferte AUX-3,5-mm-Audiokabel in den AUX-3,5-mm-Ausgang des Fernsehgeräts und dann das andere Ende in den AUX-3,5-mm-Anschluss des Senders im Abschnitt "EINGANG VOM FERNSEHR".

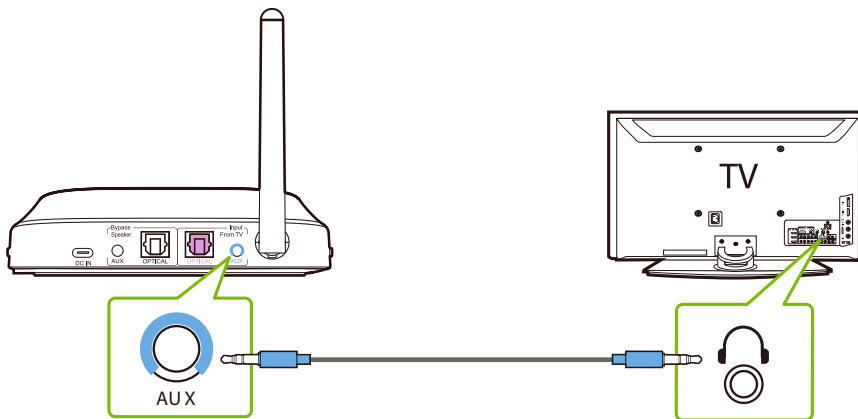

### OPTION 3 RCA-Anschluss

Verbinden Sie den mitgelieferten RCA-Adapter mit dem AUX 3,5 mm Audiokabel. Stecken Sie die roten und weißen Cinch-Stecker in die "AUDIO OUT"-Anschlüsse des Fernsehers und dann das andere Ende in den AUX-3,5-mm-Anschluss des Senders im Abschnitt "EINGANG VOM FERNSEHER".

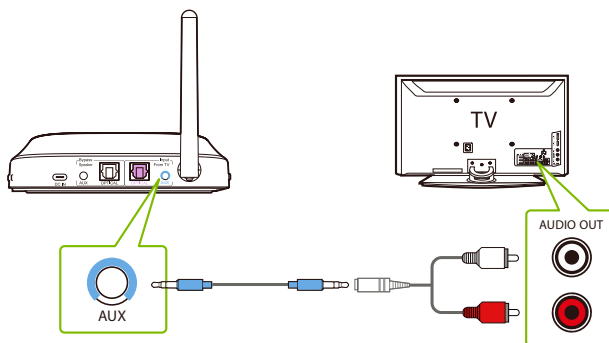

*Hinweis: Vergewissern Sie sich, dass die optischen / RCA-Kabel in die Audio-Ausgangsanschlüsse des Fernsehers eingesteckt sind und nicht in die AUDIO IN / COMPONENT IN-Anschlüsse. Führen Sie eine doppelte Überprüfung durch, um sicherzustellen, dass die Kabel korrekt angeschlossen sind.*

## Anschließen der Kopfhörer an den Transmitter

### SCHRITT 1

Schalten Sie den Sender ein, indem Sie den Schalter **ON**  **OFF** auf die Position **ON** schieben. Die LED "1" blinkt weiß.

### SCHRITT 2

Schieben Sie den Schalter **OFF**  **PAIR** an Ihrem Kopfhörer in die Position **ON**. Die LED-Anzeige sollte nun blau blinken.

### SCHRITT 3

Halten Sie den Kopfhörer in die Nähe des Senders; er sollte sich innerhalb von 3-5 Sekunden verbinden. Sobald die Verbindung hergestellt ist, leuchtet die LED-Anzeige des Kopfhörers durchgehend blau, während die "1"-Anzeige am Sender durchgehend weiß leuchtet.

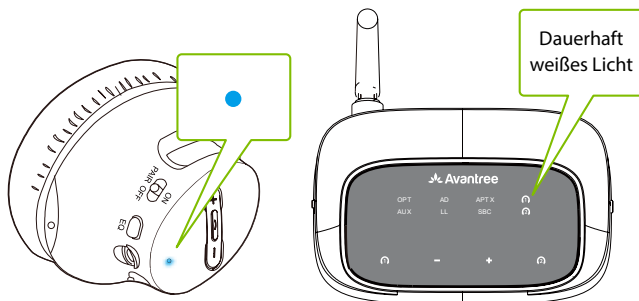

*HINWEIS: Einige Smart-TVs suchen automatisch nach Bluetooth-Geräten in ihrer Nähe und versuchen, diese zu koppeln. Wenn Ihr Fernsehgerät Sie auffordert, Ihre Bluetooth-Kopfhörer oder den Transmitter zu verbinden, lehnen Sie die Aufforderung bitte ab, damit Ihr Gerät ordnungsgemäß mit dem Transmitter gekoppelt werden kann.*

## Einrichten Ihres Fernsehers (Nur Für Optische Anschlüsse)

Wenn Sie Ihr Fernsehgerät über den optischen Ausgang oder den "OPT OUT"-Anschluss angeschlossen haben, müssen Sie die Einstellungen Ihres Fernsehgeräts konfigurieren, bevor Sie das Audiosignal empfangen können.

### SCHRITT 1

Drücken Sie auf der Fernbedienung Ihres Fernsehers die Taste EINSTELLUNGEN und navigieren Sie im Einstellungsmenü zur Registerkarte AUDIO. (Bitte beachten Sie, dass die Bezeichnungen der Einstellungen je nach Fernsehmarke unterschiedlich sein können).

### SCHRITT 2

Gehen Sie zu AUDIO AUSGANG und wählen Sie "OPTICAL OUT / DIGITAL OUT". Bei vielen Fernsehgeräten geschieht dies automatisch; überspringen Sie diesen Schritt bei Bedarf.

### SCHRITT 3

Stellen Sie das Audio-Ausgangsformat auf "PCM / STEREO" EIN oder "DOLBY" AUS.

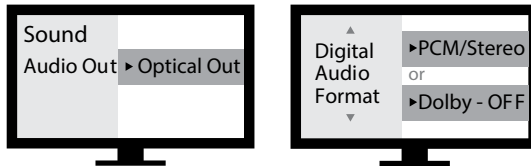

Wenn Sie Probleme haben, diese Einstellungen zu finden, können Sie den QR-Code scannen, der der Marke Ihres Fernsehers entspricht ODER besuchen Sie [avantree.com/5009p/tv-audio-settings](http://avantree.com/5009p/tv-audio-settings) für eine ausführlichere Anleitung.



LG



Sony



Samsung

*HINWEIS 1: Smart TVs setzen ihre Einstellungen nach Systemaktualisierungen automatisch zurück. Stellen Sie sicher, dass Ihr Audio-Ausgangs-/Eingangsformat auf "PCM" und NICHT auf "AUTO" oder "Dolby" eingestellt ist.*  
*HINWEIS 2: Wenn Sie Netflix oder Amazon Prime verwenden, müssen Sie möglicherweise den Film / die Serie starten, bevor Sie die Audioeinstellungen auf "PCM" ändern.*

# Kopfhörer Aufladen

DE

## OPTION 1

Setzen Sie die Kopfhörer zum Aufladen auf die Ladestation und stellen Sie sicher, dass die linke Seite der Kopfhörer auf der linken Seite der Ladestation liegt, da sie sonst nicht aufgeladen werden. Die LED der Ladestation wird während des Ladens rot und wechselt auf aus, wenn der Ladevorgang abgeschlossen ist.

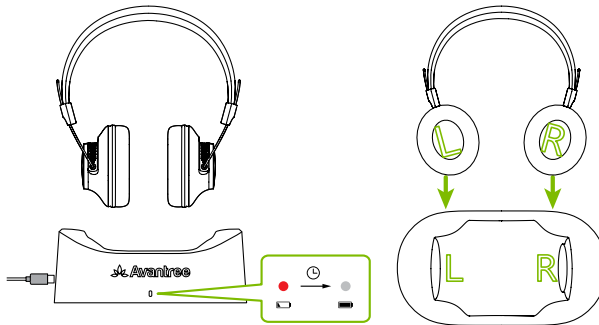

## OPTION 2

Sie können die Kopfhörer auch über den Stromanschluss mit einem Ladekabel aufladen. Ein durchgehend rotes Leuchten zeigt an, dass der Ladevorgang läuft; sobald das Licht erlischt, sind Ihre Kopfhörer vollständig geladen. Dies dauert in der Regel 2,5 Stunden.

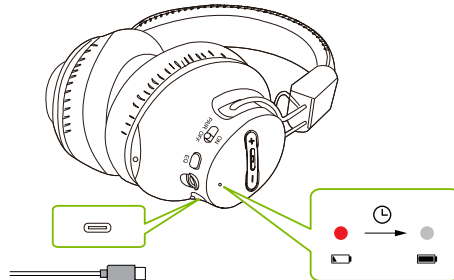

# Erweiterte Funktionen

## Hören mit einer Soundbar

Die Pass-Through-Funktion der HT5009P ermöglicht es Ihnen, gleichzeitig über den Kopfhörer und eine externe Soundbar / einen Stereo-AVR zu hören.

### SCHRITT 1

Stecken Sie ein zusätzliches optisches, 3,5 mm AUX- oder RCA-Audiokabel in den entsprechenden Audioanschluss im Abschnitt "BYPASS / SPEAKER" des Senders.

### SCHRITT 2

Schließen Sie das andere Ende an Ihr externes Soundsystem an, und schon können Sie loslegen.

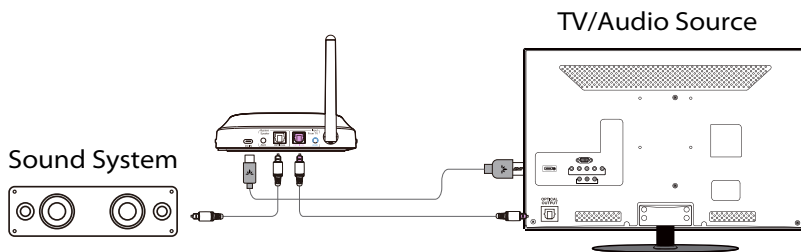

*HINWEIS : Der Bypass funktioniert nur mit dem gleichen Typ von Eingang / Ausgang. Das bedeutet, wenn Sie den Bypass über OPT mit Ihrem Fernseher verbinden, müssen Sie auch Ihre Lautsprecher über OPT anschließen.*

## Hinzufügen eines zweiten Kopfhörerpaars

Sie können ein zweites Paar HT5009P-Kopfhörer (Avantree AS19-Kopfhörer) zu Ihrer Konfiguration hinzufügen und dabei eine geringe Latenz beibehalten.

### SCHRITT 1

Vergewissern Sie sich, dass Ihr Original HT5009P Kopfhörer und Sender angeschlossen sind.

### SCHRITT 2

Drücken und halten Sie die Taste  auf Ihrem Sender, bis die LED-Anzeige weiß und grün blinkt.

### SCHRITT 3

Schalten Sie Ihr zweites Paar Avantree AS19-Kopfhörer ein und schieben Sie den Schalter  in die Position PAIR, bis die LED-Anzeige rot und blau blinkt.

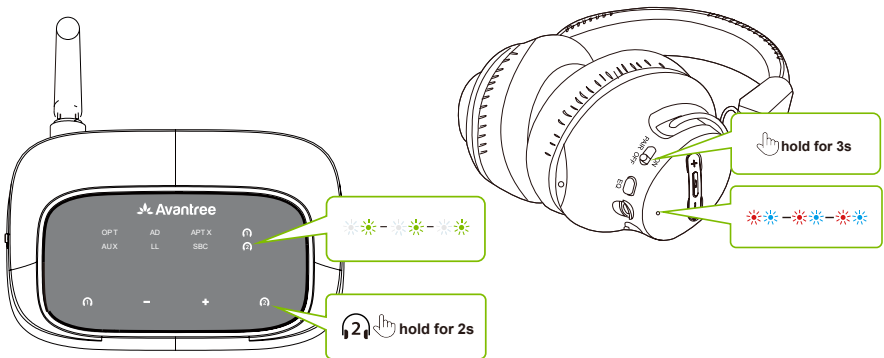

## SCHRITT 4

Sobald der Kopfhörer angeschlossen ist, leuchtet die LED-Anzeige des Kopfhörers durchgehend blau, während die "2"-Anzeige des Senders durchgehend weiß leuchtet.

So kaufen Sie Avantree AS19-Kopfhörer, scannen Sie den QR-Code unten



## Verwenden der Kopfhörer mit Ihrem Telefon/Tablet

### SCHRITT 1

Schalten Sie den Transmitter aus oder ziehen Sie den Netzstecker.

### SCHRITT 2

Schalten Sie den Kopfhörer ein und schieben Sie den Schalter die Position PAIR, bis die LED-Anzeige rot und blau blinkt.

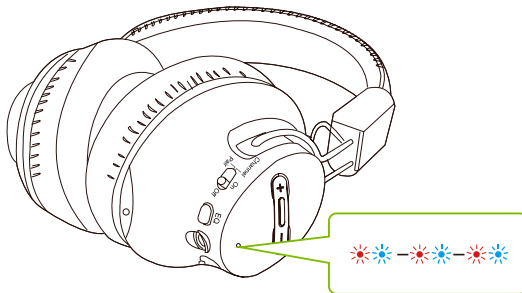
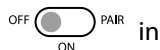

### SCHRITT 3

Aktivieren Sie die Bluetooth-Funktion Ihrer Audiogeräte und wählen Sie im Bluetooth-Menü die Option "Avantree AS19" aus.



**HINWEIS:** Die Kopfhörer sind werkseitig mit dem Sender gekoppelt und stellen daher keine automatische Verbindung zu Ihrem Telefon / Tablet her. Für die weitere Verwendung können Sie entweder den Schalter  PAIR einmal in die PAIR-Position schieben oder im Bluetooth-Menü Ihres Telefons / Tablets "Avantree AS19" auswählen.

## Technische Daten

### Transmitter

Bluetooth Version	v5.3
Frequenzbereich	20Hz - 20KHz
Reichweite	Up to 164ft / 50m
Bluetooth Profile	A2DP, AVRCP
Unterstützte Audiocodex	aptX adaptive, aptX-LL, aptX, SBC

### Headphones

Bluetooth-Version	v5.2
Frequenzbereich	20Hz - 20KHz
Bluetooth Profile	A2DP v1.3.1, AVRCP v1.6, HSP v1.2, HFP v1.7.1
Unterstützte Audiocodex	aptX adaptive, aptX HD, aptX, SBC
Akkulaufzeit	Up to 60 hours
Impedanz	32Ω
Nettogewicht	206g

## FAQ - Häufig gestellte Fragen

Nachfolgend finden Sie einige der am häufigsten gestellten Fragen während der Einrichtung.

### **Ich besitze einen Samsung / LG-Fernseher. Warum lassen sich meine Kopfhörer nicht mehr mit dem Transmitter verbinden?**

Die Smart-TVs von Samsung / LG haben die Tendenz, automatisch mit sämtlichen verfügbaren Bluetooth-Geräten zu koppeln, was wiederum den Avantree-Kopfhörer daran hindert, sich erneut mit seinem Sender zu verbinden. Um dieses Problem zu beheben, können Sie die folgenden Schritte ausprobieren:

- **Gerät verweigern**- Wenn ein Popup-Fenster auf Ihrem Fernsehgerät erscheint, in dem Sie aufgefordert werden, die Verbindung des Geräts mit dem Fernsehgerät zuzulassen oder zu verweigern/zu blockieren, **MÜSSEN** Sie die Verbindung des Geräts verweigern / blockieren.

- **ENTFERNEN Sie das Gerät** - Wenn Ihr Gerät bereits mit dem Fernseher gekoppelt ist, müssen Sie das Gerät in den Einstellungen des Fernsehers entfernen: **EINSTELLUNGEN > ALLGEMEINES > EXTERNE GERÄTEVERWALTUNG > GERÄTEVERBINDUNGSVERWALTUNG > GERÄTLISTE > BEARBEITEN > Alle Avantree-Geräte auswählen > LÖSCHEN**. Bitte beachten Sie, dass die Navigation, je nach Marke/Modell Ihres Fernsehers unterschiedlich sein kann.

- **Schalten Sie den Fernseher aus**- Schalten Sie Ihr Fernsehgerät aus oder ziehen Sie den Stecker (die Fernbedienung schaltet das Fernsehgerät **NICHT** aus, sondern versetzt es in den Standby-Modus, so dass es weiterhin mit Geräten verbunden werden kann).

### **Kann ich Audio über die Lautsprecher meines Fernsehers und kabellose Kopfhörer gleichzeitig nutzen?**

Das hängt ganz davon ab, ob Ihr Fernsehgerät die Option bietet, Audio gleichzeitig an zwei Geräte zu übertragen. Sie können verschiedene Methoden ausprobieren, um festzustellen, ob Ihr Fernsehgerät dazu in der Lage ist. Detaillierte Informationen hierzu finden Sie unter [avantree.com/HT5009P/sound](http://avantree.com/HT5009P/sound).

## Warum bekomme ich keinen Ton, wenn ich Netflix/Amazon Prime sehe?

.....

Für umfassende Antworten auf Fragen wie diese und eine vollständige Liste häufig gestellter Fragen (FAQ), besuchen Sie bitte unsere Webseite unter [avantree.com/support/HT5009P](https://avantree.com/support/HT5009P). Alternativ können Sie sich auch direkt an unser Team wenden, um weitere Unterstützung zu erhalten.

## Contact Us



**Support Tickets** [avantree.com/submit-a-ticket](https://avantree.com/submit-a-ticket)

---



**Support Email** [support@avantree.com](mailto:support@avantree.com)

---



### Support Numbers

<b>US</b>	+1 800 232 2078	9am-6pm PST	Mon-Fri
<b>CA</b>	+1 800 232 2078	9am-6pm PST	Mon-Fri
<b>UK</b>	+44 208 068 2023	9am-6pm GMT	Mon-Sat
<b>DE</b>	+49 322 2109 7297	11am-9pm CET	Mon-Sat
<b>FR</b>	+33 17 634 0312	11am-9pm CET	Mon-Sat
<b>IT</b>	+39 069 4803 330	9am-6pm CET	Mon-Sat
<b>ES</b>	+34 93 1786 261	9am-6pm CET	Mon-Sat
<b>AU</b>	+61 2 8310 9897	11am-7pm AEST	Mon-Fri

---



**FAQ** [avantree.com/support/ht5009p](https://avantree.com/support/ht5009p)

---



**Video Guide** [avantree.com/ht5009p/video](https://avantree.com/ht5009p/video)

---



**Product Registration** See QR code on the product tag.



**EU Importer and Responsible Person:**

Avantree Europe Z O.O.  
Ul.  Ołnierzy I Dywizji Wojska  
Polskiego 78a/2 84-230 Rumia  
Pomorskie, Poland  
+48 22 307 25 37  
support-eu@avantree.com

**Manufacturer:**

Avantronics Limited  
Luohu District, Shenzhen 518000 China  
+ 86 755 8228 5022  
support@avantronics.com

**Battery Manufacturer and Responsible Person:**

Shenzhen Keruilong Technology Co., Ltd.  
Fudigang Second Industrial Zone, Pingdong  
Community, Pingdi Street, Longgang, Shenzhen, China  
+86 137 1380 2030 3354641970@qq.com

**US Importer:**

Avantree Corporation  
San Jose, California 95119 USA  
+1 800 232 2078  
support@avantree.com

**UK Importer:**

Avantree Limited  
Watford, WD180 0HQ UK  
+44 20 8068 2023  
support-uk@avantree.com



Item No.: BTHT-5009P

Model No.: BTHS-AS9 ; BTTC-500P

FCC ID: 2A1TF-BTHS-AS9S ; 2A1TF-BTTC-500P

IC: 8475A-AS9 ; 8475A-TC500P

Made in China

Z-PKQG-5009P-BLK-V0