

Aria 3

User Manual



 **Avantree®**

Model No.: BTHS-A592

Indice dei Contenuti

| | |
|---|----|
| Contenuto Della Confezione | 33 |
| Introduzione al Prodotto | 33 |
| Panoramica del Prodotto | 33 |
| Funzione dei Tasti | 34 |
| Indicatori LED | 35 |
| Ricaricare le Cuffie | 36 |
| Collegare le Cuffie ad un Dispositivo | 37 |
| Utilizzare con il Telefono | 37 |
| Utilizzo con il PC | 38 |
| Configurazione Delle Impostazioni Audio (Solo Su PC)..... | 39 |
| Specifiche | 41 |
| Contatti | 53 |

Contenuto Della Confezione



Cuffie Aria 3

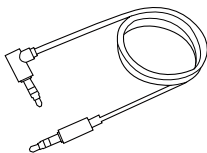

Cavo Audio
AUX da 3.5mm

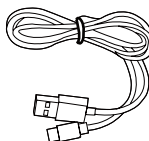

Cavo di Ricarica
Type C



Custodia per
il trasporto



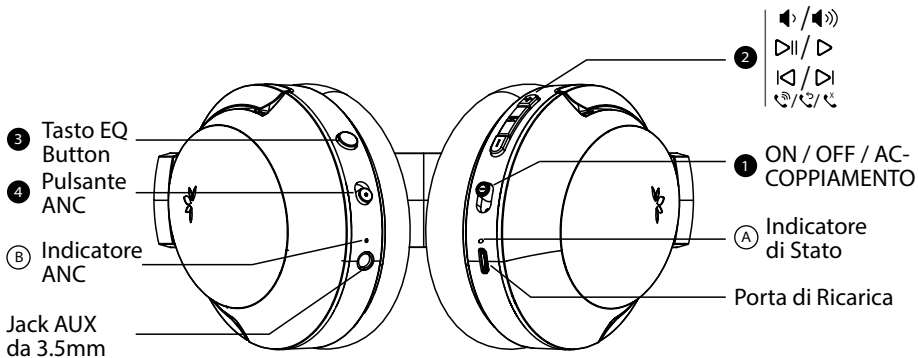

Introduzione al Prodotto

Panoramica del Prodotto



Funzione dei Tasti

Cuffie

| No. | Tasto | Funzione |
|--|---|--|
| 1 |  | Passare sulla posizione "ON / OFF" per accendere / spegnere le cuffie |
| | | Passare alla posizione "PAIR" e tenere premuto per 2 secondi per accedere alla modalità di abbinamento |
| 2 |  | Premere una volta per riprodurre/mettere in pausa |
| | | Premere una volta per accettare/terminare la chiamata |
| | | Tenere premuto per 2 secondi per rifiutare la chiamata |
| | | Premere due volte per ricomporre l'ultimo numero |
| |  | Premere una volta per aumentare/diminuire il volume |
| | | Tenere premuto per 2 secondi per saltare/riprodurre un brano |
| Tieni premuti entrambi i pulsanti per 5 secondi per cancellare la cronologia del pairing | | |
| 3 | EQ | Premere una volta per passare dalla modalità Bassi a quella Normale |
| 4 | ANC | Selezionare per attivare/disattivare la cancellazione attiva del rumore. |
| 2 / 3 | EQ and +/- | Tieni premuto "EQ e +" o "EQ e -" per 1 secondo per attivare/disattivare il feedback vocale |

Indicatori LED

| No. | Indicatore & Feedback Vocale | Stato |
|-----|---|---|
| A | Rosso fisso | In carica |
| | Rosso lampeggiante, indicatore vocale "LOW BATTERY" | Batteria scarica |
| | Lampeggio blu ogni 2 secondi, indicatore vocale "WELCOME TO AVANTREE" | Accensione |
| | Rosso fisso per 1 secondo poi spento, indicatore vocale "GOODBYE" | Spegnimento |
| | Lampeggio rosso e blu alternato, indicatore vocale "PAIRING" | Pairing |
| | Lampeggio blu ogni 5 secondi, indicatore vocale "CONNECTED" | Connesso |
| | Lampeggio blu ogni 2 secondi, indicatore vocale "DISCONNECTED" | Disconnesso |
| | Rosa fisso per 5 secondi, quindi lampeggi rossi e blu alternati | Cronologia degli accoppiamenti cancellata |
| B | Verde fisso, indicatore vocale "NOISE CANCELING" | Modalità cancellazione attiva del rumore (ANC) attiva |

Ricaricare le Cuffie

Il messaggio vocale "LOW BATTERY" e la luce rossa lampeggiante indicano che la batteria è scarica. Per caricare, è possibile utilizzare un adattatore USB da 5V/500mA-2 **A** (un caricabatterie del telefono o simili dovrebbe essere adatto) o la porta USB del PC come fonte di alimentazione.

Collega il cavo di alimentazione di tipo C, incluso nella confezione, direttamente alla porta di ricarica delle cuffie.

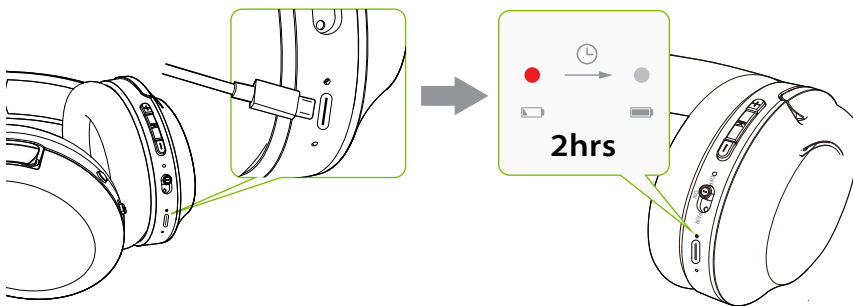

Una luce rossa fissa indica che la ricarica è in corso; una volta che la luce si spegne, la batteria delle cuffie sarà completamente carica.

Collegare le Cuffie ad un Dispositivo

Utilizzare con il Telefono

PASSO 1

Accendi le cuffie. Entreranno automaticamente in modalità di associazione al primo utilizzo. Altrimenti, fai scorrere e tieni premuto l'interruttore di accensione sulla posizione "PAIR" finché non senti "Pairing" e vedi il LED lampeggiare in ROSSO e BLU.

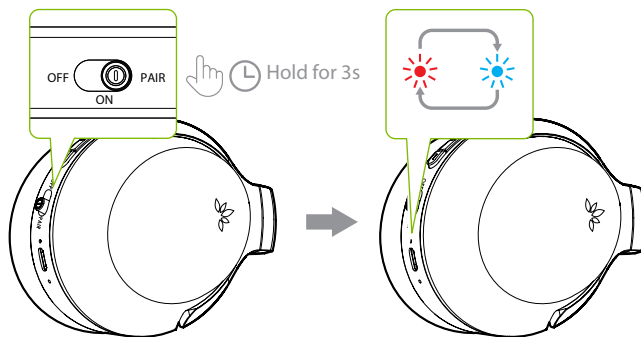

PASSO 2

Accendi il Bluetooth del tuo dispositivo e seleziona "Avantree Aria 3" nel menu Bluetooth.

PASSO 3

Mantieni le cuffie vicino al dispositivo e attendi 5-10 secondi o fino a quando si connettono. Una volta connessi correttamente, sentirai l'indicatore vocale "CONNECTED" sulle cuffie. L'indicatore LED delle cuffie lampeggerà in blu, quindi diventerà blu fisso una volta riprodotto l'audio.

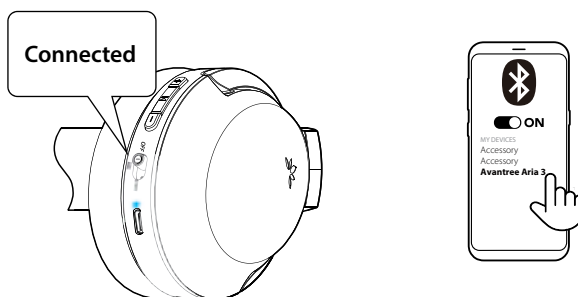

Per l'utilizzo successivo, le cuffie dovrebbero riconnettersi automaticamente all'ultimo dispositivo entro pochi secondi dall'accensione. In caso contrario, è possibile attivare manualmente la riconnessione facendo scorrere l'interruttore **OFF** **ON** **PAIR** su "PAIR" una volta, oppure selezionando "Avantree Aria 3" nel menu Bluetooth del tuo dispositivo.

Utilizzo con il PC

Per collegare le cuffie al PC, seguire la procedura seguente:

PASSO 1

Accendi le cuffie. Entreranno automaticamente in modalità di associazione al primo utilizzo. Altrimenti, fai scorrere e tieni premuto l'interruttore di accensione sulla posizione "PAIR" finché non senti "Pairing" e vedi il LED lampeggiare in ROSSO e BLU.

PASSO 2

Vai alle impostazioni Bluetooth del tuo computer e cerca il dispositivo Avantree. Fare clic su "Connetti".

PASSO 3

Mantieni i dispositivi vicini tra loro. Una volta connesse correttamente, il LED delle cuffie diventerà blu fisso e sentirai un indicatore vocale "Connected".

Per l'utilizzo successivo, l'auricolare dovrebbe riconnettersi automaticamente all'ultimo dispositivo accoppiato entro pochi secondi dall'accensione. In caso contrario, riconnettiti manualmente facendo scorrere l'interruttore di accensione su "PAIR" una volta o selezionando "Avantree" dal menu Bluetooth del tuo dispositivo.

Configurazione Delle Impostazioni Audio (Solo Su PC)

Potrebbe essere necessario configurare le impostazioni audio quando si utilizza Aria 3 con il PC o il laptop.

PASSO 1

Nelle impostazioni audio del tuo dispositivo, assicurati che "Avantree Aria 3" sia selezionato come impostazione predefinita sia per l'USCITA SUONO/RIPRODUZIONE che per l'INGRESSO/MICROFONO del dispositivo.

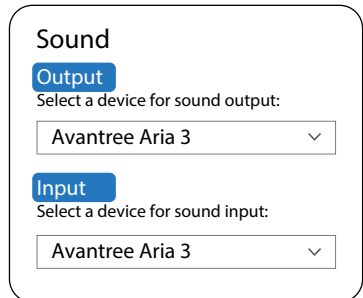
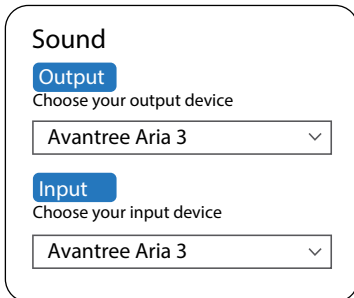
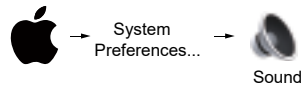
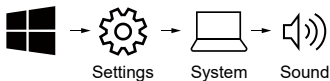

PASSO 2

Ripeti i passaggi precedenti nel tuo software per riunioni (ad esempio Teams, Zoom, Skype, ecc.)

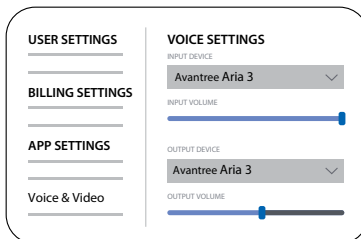
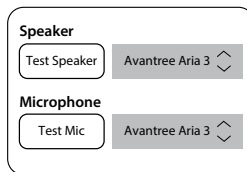
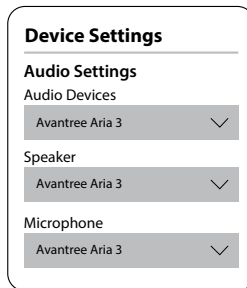
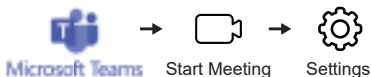

NOTA: Su Windows 7 / 8.1 / 10, se usi le cuffie con Bluetooth integrato sul PC, seleziona invece "Vivavoce Avantree Aria 3" come impostazione predefinita.

Specifiche

Cuffie

| | |
|--|---|
| Versione Bluetooth | v5.3 |
| Codec audio supportati | SBC |
| Profili supportati | HSP v1.2, HFP v1.7, AVRCP v1.6, A2DP v1.3.1 |
| Raggio di connessione | Fino a 30ft / 10m |
| Driver | 40mm |
| Impedenza | 32Ω |
| Frequenza di risposta | 20Hz - 20KHz |
| Tempo di ricarica | ~2 ore |
| Durata della batteria | Fino a 55 ore (ANC disattivato) |
| Tempo in standby | 325 ore (ANC disattivato) |
| Dimensioni del prodotto | 190mm x 175mm x 80mm |
| Peso delle cuffie | ~230g |
| Diametro interno e profondità delle cuffie | 60mm x 40mm x 35mm |
| Diametro esterno delle cuffie | 101mm x 80mm |
| Input di alimentazione | DC5V/500mA~2.0A |
| Porta di ricarica | Type C |

Contact Us



Support Tickets avantree.com/submit-a-ticket



Support Email support@avantree.com



Support Numbers

| | | | |
|-----------|-------------------|---------------|---------|
| US | +1 800 232 2078 | 9am-6pm PST | Mon-Fri |
| CA | +1 800 232 2078 | 9am-6pm PST | Mon-Fri |
| UK | +44 208 068 2023 | 9am-6pm GMT | Mon-Sat |
| DE | +49 322 2109 7297 | 11am-9pm CET | Mon-Sat |
| FR | +33 17 634 0312 | 11am-9pm CET | Mon-Sat |
| IT | +39 069 4803 330 | 9am-6pm CET | Mon-Sat |
| ES | +34 93 1786 261 | 9am-6pm CET | Mon-Sat |
| AU | +61 2 8310 9897 | 11am-7pm AEST | Mon-Fri |



FAQ avantree.com/support/aria3



Product Registration See QR code on the product.

Manufacturer:
Avantronics Limited
Luohu District, Shenzhen 518000 China
+ 86 755 8228 5022 support@avantree.com

US Importer:
Avantree Corporation
San Jose, California 95119 USA
+1 800 232 2078 support@avantree.com

UK Importer:
Avantree Limited
Watford, WD180 0HQ UK
+44 20 8068 2023 support@avantree.com



Service in Europe:
Gizmex GmbH,
Sternstr. 67, 40479 Dusseldorf, Germany
+49 322 2109 7297 support@avantree.com



Model No.: BTHS-AS92
Dispose of the packaging and this product in accordance with the latest provisions.
Z-PKQG-AS92-V0