

# Aria 3

User Manual



Model No.: BTHS-A592

# Table of Contents

<b>Contenu de la Boîte</b> .....	23
<b>Présentation du produit</b> .....	23
Aperçu du produit .....	23
Fonctions des Boutons.....	24
Indicateurs LED .....	25
<b>Chargement du Casque</b> .....	26
<b>Connexion du Casque à Votre Appareil</b> .....	27
Utilisation Avec Votre Téléphone .....	27
Utilisation Avec Votre PC.....	28
Configuration des Paramètres Audio (Uniquement Pour PC) .....	29
<b>Specifications</b> .....	31
<b>Contactez-Nous</b> .....	53

## Contenu de la Boîte



Casque Aria 3

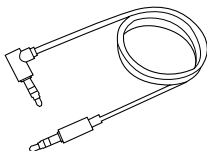

Câble Audio  
AUX 3.5mm

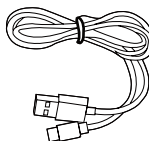

Câble de Charge-  
ment Type C



Housse de  
transport

FR



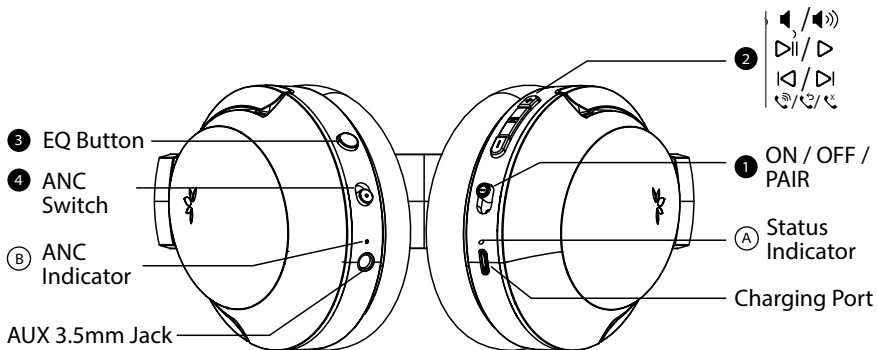

## Présentation du produit

### Aperçu du produit



## Fonctions des Boutons

### Headphones

No.	Bouton	Fonctions
1		Positionner le commutateur sur "ON / OFF" pour activer ou désactiver le casque
		Mettre le commutateur en position "PAIR" et le maintenir pendant 2 secondes pour entrer dans le mode d'appairage
2		Appuyer une fois pour jouer / mettre en pause
		Appuyer une fois pour accepter ou mettre fin à l'appel
		Appuyer et maintenir enfoncé pendant 2 secondes pour rejeter l'appel
		Appuyer deux fois pour recomposer le dernier numéro
		Appuyer une fois pour augmenter ou diminuer le volume
		Appuyer et maintenir enfoncé pendant 2 secondes pour sauter / rejouer la piste
Appuyez sur les deux boutons pendant 5 secondes pour effacer l'historique de l'appairage		
3	EQ	Appuyer une fois pour basculer entre le mode Bass/Normal
4	ANC	Commutateur permettant d'activer ou de désactiver l'annulation active du bruit
2 / 3	QE et 	Appuyez sur "EQ & +" ou "EQ & -" pendant 1 seconde pour activer/désactiver l'invite vocale

## Indicateurs LED

No.	Indicateur et guide vocal	Statut
A	Rouge uni	Chargement
	Rouge clignotant, indicateur vocal "BATTERIE FAIBLE"	Batterie faible
	Clignotement bleu toutes les 2 secondes, indicateur vocal "BIENVENUE À AVANTREE"	Mise sous tension
	Rouge fixe pendant 1 seconde puis éteint, indicateur vocal "AU REVOIR"	Éteindre l'appareil
	Clignotements alternés rouge et bleu, indicateur vocal "PAIRAGE"	Appairage
	Clignotement bleu toutes les 5 secondes, indicateur vocal "CONNECTÉ"	CONNECTÉ
	Clignotement bleu toutes les 2 secondes, indicateur vocal "DÉCONNECTÉ"	DÉCONNECTÉ
B	Rose fixe pendant 5 secondes, puis clignotement alternatif rouge et bleu	Effacer l'historique d'appairage
	Vert fixe, indicateur vocal "ÉLIMINATION DU BRUIT"	Mode Élimination du Bruit Active(ANC)

## Chargement du Casque

Un message vocal "BATTERIE FAIBLE" et un voyant rouge **A** clignotant indiquent que la batterie est faible.

batterie faible. Pour charger l'appareil, vous pouvez utiliser un adaptateur USB de 5V/500mA-2A (votre chargeur de téléphone ou un adaptateur similaire devrait fonctionner) ou le port USB d'un PC comme source d'alimentation. (votre chargeur de téléphone ou similaire devrait fonctionner) ou le port USB de votre PC comme source d'alimentation. comme source d'alimentation.

Branchez le câble d'alimentation de type C fourni directement sur le port de charge du casque.

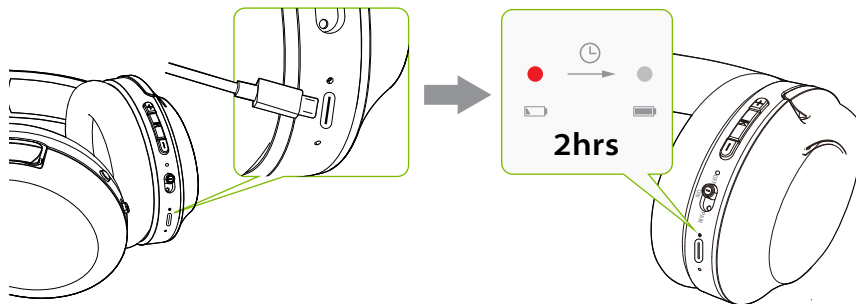

Un voyant rouge fixe indique que la charge est en cours ; lorsque le voyant s'éteint, la batterie de votre casque est pleine.

# Connexion du Casque à Votre Appareil

## Utilisation Avec Votre Téléphone

### ÉTAPE 1

Allumez l'oreillette. Elle entrera automatiquement en mode d'appairage lors de la première utilisation. Sinon, glissez et maintenez l'interrupteur d'alimentation en position "PAIR" jusqu'à ce que vous entendiez "Pairing" et que la LED clignote en ROUGE et BLEU.

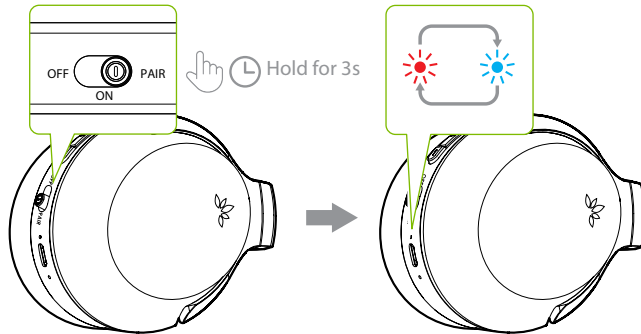

### ÉTAPE 2

Activez le Bluetooth de votre appareil et sélectionnez "Avantree Aria 3" dans le menu Bluetooth.

### ÉTAPE 3

Maintenez les écouteurs près de votre appareil et attendez 5 à 10 secondes ou jusqu'à ce qu'ils se connectent. qu'ils se connectent. Une fois la connexion établie, vous entendrez un indicateur vocal "CONNECTED" sur les écouteurs. Le voyant DEL du casque clignote en bleu, puis devient bleu fixe lorsque vous écoutez de l'audio.

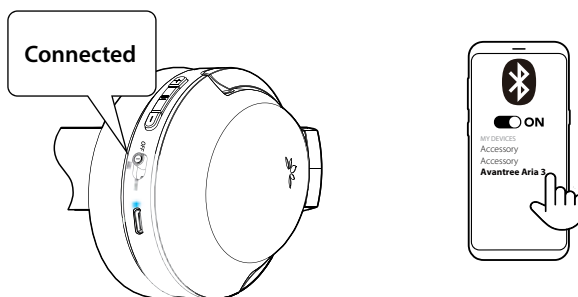

Pour une utilisation ultérieure, votre casque devrait se reconnecter automatiquement à l'appareil le plus récent dans les quelques secondes qui suivent sa mise sous tension.

dernier appareil couplé dans les quelques secondes qui suivent la mise sous tension. Si ce n'est pas le cas, vous pouvez activer manuellement la reconnexion en faisant glisser le bouton OFF PAIR ON ou en sélectionnant "Avantree Aria 3" dans les menus Bluetooth de votre appareil.

## Utilisation Avec Votre PC

Pour connecter les écouteurs à votre PC, procédez comme suit :

### ÉTAPE 1

Allumez l'oreillette. Elle entrera automatiquement en mode d'appairage lors de la première utilisation. Sinon, glissez et maintenez l'interrupteur d'alimentation en position "PAIR" jusqu'à ce que vous entendiez "Pairing" et que la LED clignote en ROUGE et BLEU.

### ÉTAPE 2

Allez dans les paramètres Bluetooth de votre ordinateur et recherchez l'appareil Avantree. Cliquez sur "Connecter".

### ÉTAPE 3

Maintenez les appareils à proximité l'un de l'autre. Une fois la connexion établie, le voyant de l'oreillette devient bleu fixe et vous entendez l'indicateur vocal "Connecté".

Lors d'une utilisation ultérieure, l'oreillette devrait se reconnecter automatiquement au dernier appareil apparié dans les quelques secondes qui suivent sa mise sous tension. Si ce n'est pas le cas, reconnectez-vous manuellement en faisant glisser l'interrupteur d'alimentation sur "PAIR" une fois ou en sélectionnant "Avantree" dans le menu Bluetooth de votre appareil.

## Configuration des Paramètres Audio (Uniquement Pour PC)

Il se peut que vous deviez configurer vos paramètres audio lorsque vous utilisez l'Aria 3 avec votre PC ou votre ordinateur portable.

### ÉTAPE 1

Dans les paramètres audio de votre appareil, assurez-vous que "Avantree Aria 3" est sélectionné par défaut à la fois pour SOUND OUTPUT / PLAYBACK et INPUT / MICROPHONE.

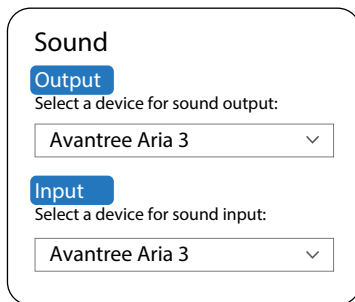
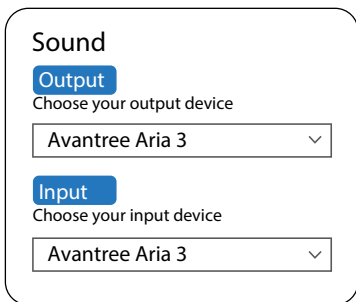
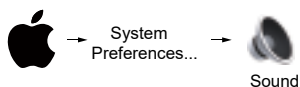
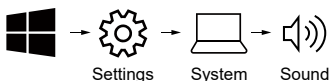

## ÉTAPE 2

Répétez les étapes ci-dessus dans votre logiciel de réunion (Teams, Zoom, Skype, etc.).

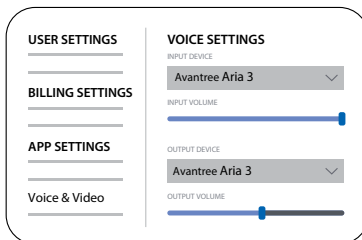
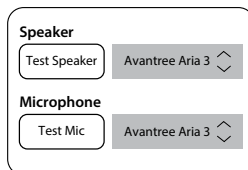
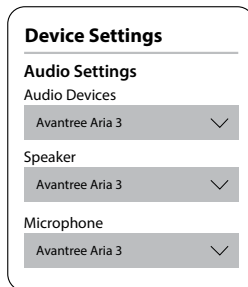
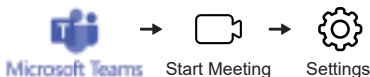

*REMARQUE : Sous Windows 7 / 8.1 / 10, si vous utilisez des écouteurs avec le Bluetooth intégré du PC, sélectionnez "Avantree Aria 3 hands free" comme option par défaut.*

# Specifications

## Headphones

Version Bluetooth	v5.3
Codecs audio supportés	SBC
Profils supportés	HSP v1.2, HFP v1.7, AVRCP v1.6, A2DP v1.3.1
Plage de fonctionnement	Up to 30ft / 10m
Pilotes	40mm
Impédance	32Ω
Réponse en fréquence	20Hz - 20KHz
Temps de charge	~2hrs
Temps d'utilisation	Up to 55hrs (ANC off)
Autonomie en veille	325hrs (ANC off)
Taille du produit	190mm x 175mm x 80mm
Poids du casque	~230g
Diamètre intérieur des oreillettes / profondeur	60mm x 40mm x 35mm
Diamètre extérieur des oreillettes	101mm x 80mm
Entrée nominale	DC5V/500mA~2.0A
Port d'alimentation	Type C

## Contact Us



**Support Tickets** [avantree.com/submit-a-ticket](https://avantree.com/submit-a-ticket)

---



**Support Email** [support@avantree.com](mailto:support@avantree.com)

---



### Support Numbers

<b>US</b>	+1 800 232 2078	9am-6pm PST	Mon-Fri
<b>CA</b>	+1 800 232 2078	9am-6pm PST	Mon-Fri
<b>UK</b>	+44 208 068 2023	9am-6pm GMT	Mon-Sat
<b>DE</b>	+49 322 2109 7297	11am-9pm CET	Mon-Sat
<b>FR</b>	+33 17 634 0312	11am-9pm CET	Mon-Sat
<b>IT</b>	+39 069 4803 330	9am-6pm CET	Mon-Sat
<b>ES</b>	+34 93 1786 261	9am-6pm CET	Mon-Sat
<b>AU</b>	+61 2 8310 9897	11am-7pm AEST	Mon-Fri

---



**FAQ** [avantree.com/support/aria3](https://avantree.com/support/aria3)

---



**Product Registration** See QR code on the product.

Manufacturer:  
Avantronics Limited  
Luohu District, Shenzhen 518000 China  
+ 86 755 8228 5022 support@avantree.com

US Importer:  
Avantree Corporation  
San Jose, California 95119 USA  
+1 800 232 2078 support@avantree.com

UK Importer:  
Avantree Limited  
Watford, WD180 0HQ UK  
+44 20 8068 2023 support@avantree.com



Service in Europe:  
Gizmex GmbH,  
Sternstr. 67, 40479 Dusseldorf, Germany  
+49 322 2109 7297 support@avantree.com



Model No.: BTHS-AS92  
Dispose of the packaging and this product in accordance with the latest provisions.  
Z-PKQG-AS92-V0