

Aria 3

User Manual



 **Avantree®**

Model No.: BTHS-A592

Table of Contents

DE

Lieferumfang	13
Produkteinführung	13
Produktübersicht	13
Tastenfunktionen	14
LED-Anzeigen	15
Kopfhörer aufladen	16
Anschließen der Kopfhörer an das Gerät	17
Verwendung mit Ihrem Mobiltelefon	17
Verwendung mit Ihrem PC	18
Audioeinstellungen konfigurieren (Nur Für PC)	19
Technische Daten	21
Kontakt	53

Lieferumfang



Aria 3
Kopfhörer

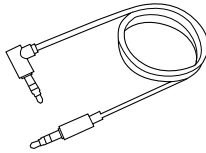

AUX-Audio-
Kabel 3,5 mm

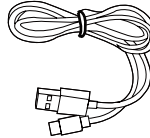

Typ C
Ladekabel

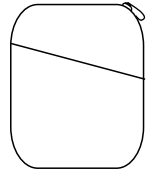

Tragetasche



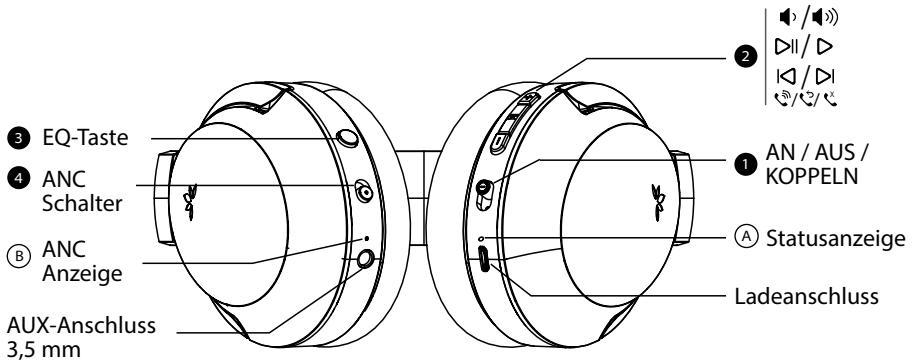

Produkteinführung

Produktübersicht



Tastenfunktionen

Kopfhörer

Nr.	Taste	Funktionen
1		Schalter auf die Position "ON / OFF" bewegen, um die Kopfhörer ein-/auszuschalten
		Schalter auf "PAIR" stellen und 2 Sek. lang drücken, um den Kopplungsmodus zu aktivieren
2		Einmal drücken zum Abspielen/Pausieren
		Einmal drücken, um den Anruf anzunehmen / zu beenden
		2 Sek. lang drücken, um den Anruf abzuweisen
		Zweimal drücken, um die letzte Nummer erneut zu wählen
		Einmal drücken, um die Lautstärke zu erhöhen / verringern
		2 Sek. lang drücken, um den Titel zu überspringen / wiederzugeben
Beide Tasten 5 Sek. lang drücken, um den Kopplungsverlauf zu löschen		
3	EQ	Einmal drücken, um zwischen Bass-/Normal-Modus zu wechseln
4	ANC	Zum Ein- und Ausschalten der aktiven Geräuscherdrückung den Schalter bewegen
2 / 3	EQ und 	"EQ & +" oder "EQ & -" 1 Sek. lang drücken, um die Sprachansage ein-/auszuschalten

LED-Anzeigen

Nr.	Anzeige & Sprachansage	Status
A	Rotes Licht	Im Lademodus
	Rot blinkend, Sprachansage "LOW BATTERY"	Niedriger Batteriestand
	Blaues Blinken alle 2 Sekunden, Sprachansage "WELCOME TO AVANTREE"	Eingeschaltet
	Leuchtet 1 Sekunde lang rot und erlischt dann, Sprachansage "GOODBYE"	Ausgeschaltet
	Abwechselndes rotes und blaues Blinken, Sprachansage "PAIRING"	Kopplung
	Blaues Blinken alle 5 Sekunden, Sprachansage "CONNECTED"	Verbunden
	Blaues Blinken alle 2 Sekunden, Sprachansage "DISCONNECTED"	Verbindung getrennt
B	5 Sekunden lang durchgehend rosa, dann abwechselnd rot und blau blinkend	Löschen des Kopplungsverlaufs
	Dauerhaft grün, Sprachansage "NOISE CANCELING"	Aktive Rauschunterdrückung (ANC) Modus

Kopfhörer aufladen

Eine Sprachansage "LOW BATTERY" und ein blinkendes rotes **A** zeigen einen niedrigen Batteriestand an. Zum Aufladen können Sie entweder einen USB-Adapter mit 5V/500mA-2A (Ihr Handy-Ladegerät o.ä. sollte funktionieren) oder den USB-Anschluss Ihres PCs als Stromquelle verwenden. Stecken Sie das mitgelieferte Typ-C-Stromkabel direkt in den Ladeanschluss des Kopfhörers.

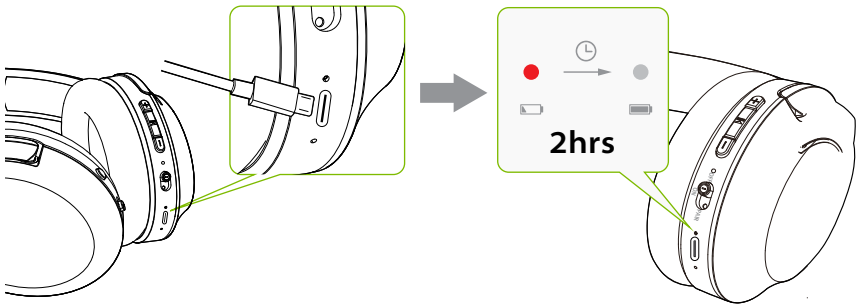

Ein konstantes rotes Licht zeigt an, dass der Ladevorgang läuft; sobald das Licht erlischt, ist der Akku Ihres Kopfhörers vollständig aufgeladen.

Anschließen der Kopfhörer an das Gerät

Verwendung mit Ihrem Mobiltelefon

SCHRITT 1

Schalten Sie das Headset ein. Beim ersten Gebrauch wechselt es automatisch in den Pairing-Modus. Andernfalls setzen Sie den Ein-/Ausmacher auf "PAIR" und halten ihn gedrückt, bis Sie "Pairing" hören und die LED rot und blau blinkt.

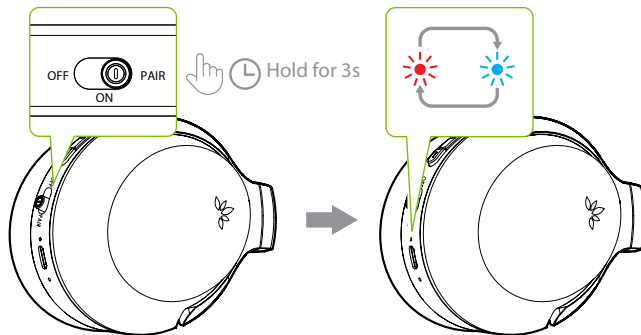



SCHRITT 2

Schalten Sie das Bluetooth Ihres Geräts ein und wählen Sie "Avantree Aria 3" im Bluetooth-Menü.

SCHRITT 3

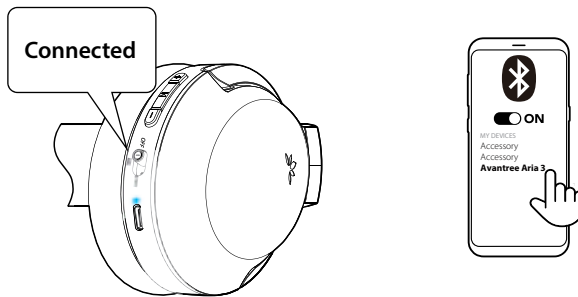
Halten Sie die Kopfhörer in die Nähe Ihres Geräts und warten Sie 5-10 Sekunden oder bis sie sich verbinden. Sobald die Verbindung erfolgreich hergestellt wurde, hören Sie die Sprachanzeige "CONNECTED" auf den Kopfhörern. Die LED-Anzeige des Kopfhörers blinkt blau und leuchtet dann durchgehend blau, sobald Sie Audio abspielen.



Bei weiterer Verwendung sollten sich Ihre Kopfhörer beim Einschalten innerhalb weniger Sekunden automatisch mit dem zuletzt verbundenen Gerät verbinden. Falls dies nicht geschieht, können Sie die manuelle Wiederverbindung durch Verschieben des Schalters **OFF**  **PAIR** auf "PAIR" oder die Auswahl von "Avantree Aria 3" im Bluetooth-Menü Ihres Geräts aktivieren.

Verwendung mit Ihrem PC

Gehen Sie folgendermaßen vor, um die Kopfhörer mit dem PC zu verbinden:

SCHRITT 1

Schalten Sie das Headset ein. Beim ersten Gebrauch wechselt es automatisch in den Pairing-Modus. Andernfalls setzen Sie den Ein-/Ausmacher auf "PAIR" und halten ihn gedrückt, bis Sie "Pairing" hören und die LED rot und blau blinkt.

SCHRITT 2

Gehen Sie zu den Bluetooth-Einstellungen Ihres Computers und suchen Sie nach dem Avantree-Gerät. Klicken Sie auf "Connect".

SCHRITT 3

Halten Sie die Geräte nah beieinander. Nach erfolgreicher Verbindung leuchtet die LED des Headsets konstant blau, begleitet von der Sprachansage "CONNECTED".

Bei der weiteren Verwendung verbindet sich das Headset innerhalb weniger Sekunden automatisch mit dem zuletzt gekoppelten Gerät. Sollte dies nicht der Fall sein, stellen Sie die Verbindung manuell her, indem Sie den Netzschalter einmal auf "PAIR" schieben oder "Avantree" im Bluetooth-Menü Ihres Geräts auswählen.

Audioeinstellungen konfigurieren (Nur Für PC)

Wenn Sie das Aria 3 mit Ihrem PC oder Laptop verwenden, müssen Sie möglicherweise Ihre Audioeinstellungen konfigurieren.

SCHRITT 1

Vergewissern Sie sich in den Audioeinstellungen Ihres Geräts, dass "Avantree Aria 3" als Standard für die Geräte SOUND OUTPUT / PLAYBACK und INPUT / MICROPHONE ausgewählt ist.

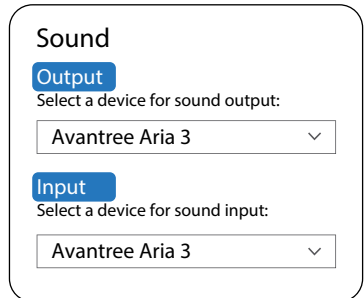
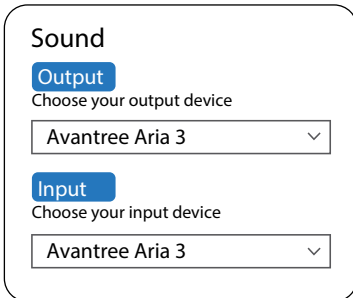
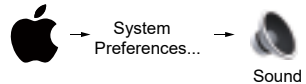
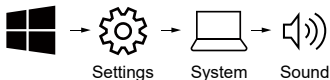

SCHRITT 2

Wiederholen Sie die oben genannten Schritte in Ihrer Meeting-Software (z. B. Teams, Zoom, Skype usw.)

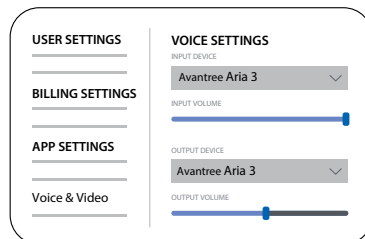
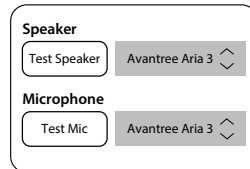
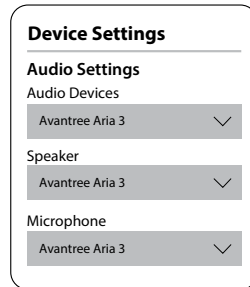
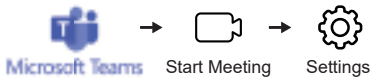

HINWEIS: Bei Verwendung der Kopfhörer mit Windows 7 / 8.1 / 10 über die integrierte Bluetooth-Funktion des PCs empfiehlt es sich, "Avantree Aria 3 hands free" als Standard-Audiogerät auszuwählen.

Technische Daten

Kopfhörer

DE

Bluetooth Version	v5.3
Unterstützte Audio-Codecs	SBC
BT-unterstützte Profile	HSP v1.2, HFP v1.7, AVRCP v1.6, A2DP v1.3.1
Reichweite	Bis zu 30ft / 10m
Treiber	40mm
Impedanz	32Ω
Frequenzbereich	20Hz - 20KHz
Ladezeit	~2 Std.
Betriebszeit	Bis zu 55 Std. (ANC aus)
Standby-Zeit	325 Std. (ANC aus)
Produktmaße	190mm x 175mm x 80mm
Gewicht der Kopfhörer	~230g
Innendurchmesser / Tiefe der Ohrpolster	60mm x 40mm x 35mm
Außendurchmesser der Ohrpolster	101mm x 80mm
Nennleistung	DC5V/500mA~2.0A
Stromanschluss	Typ C

Contact Us



Support Tickets avantree.com/submit-a-ticket



Support Email support@avantree.com



Support Numbers

US	+1 800 232 2078	9am-6pm PST	Mon-Fri
CA	+1 800 232 2078	9am-6pm PST	Mon-Fri
UK	+44 208 068 2023	9am-6pm GMT	Mon-Sat
DE	+49 322 2109 7297	11am-9pm CET	Mon-Sat
FR	+33 17 634 0312	11am-9pm CET	Mon-Sat
IT	+39 069 4803 330	9am-6pm CET	Mon-Sat
ES	+34 93 1786 261	9am-6pm CET	Mon-Sat
AU	+61 2 8310 9897	11am-7pm AEST	Mon-Fri



FAQ avantree.com/support/aria3



Product Registration See QR code on the product.

Manufacturer:
Avantronics Limited
Luohu District, Shenzhen 518000 China
+ 86 755 8228 5022 support@avantree.com

US Importer:
Avantree Corporation
San Jose, California 95119 USA
+1 800 232 2078 support@avantree.com

UK Importer:
Avantree Limited
Watford, WD180 0HQ UK
+44 20 8068 2023 support@avantree.com



Service in Europe:
Gizmex GmbH,
Sternstr. 67, 40479 Dusseldorf, Germany
+49 322 2109 7297 support@avantree.com



Model No.: BTHS-AS92
Dispose of the packaging and this product in accordance with the latest provisions.
Z-PKQG-AS92-V0