

HT3831

User Manual



 **Avantree®**

Model No.: WSHT-3831

Tableau de contenu

Contenu de la Boîte	39
Présentation du Produit (Écouteurs)	40
Aperçu du Produit	40
Fonctions des Boutons	41
Indicateurs LED	41
Présentation du Produit (Émetteur et Station d'accueil)	42
Aperçu du Produit	42
Fonctions des Boutons	43
LED Indicators	44
Configuration	45
Connexion à votre Téléviseur	45
Connexion des Écouteurs à l'émetteur	47
Configuration de Votre Téléviseur	47
Fonctionnalités Avancées	49
Écoute avec un Récepteur AV.....	49
Ajouter des Écouteurs HT3831.....	50
Chargement des Écouteurs	52
Spécifications	54
FAQ	55
Nous Contacter	93

Contenu de la Boîte

A

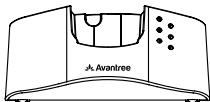

émetteur sans fil et
socle de chargement

B

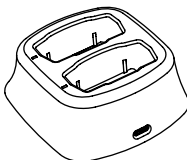

Station d'accueil
double

C

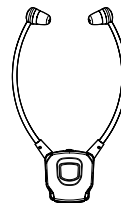

HT3831
Ecouteurs x3

D

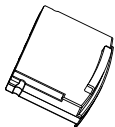

Batterie de
recharge

E

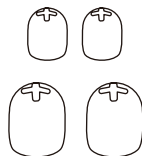

Embouts pour
écouteurs (M / S)X6

F

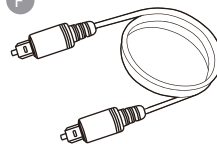

Câble audio
optique

G

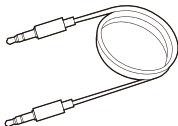

câble AUX de
3,5 mm

H

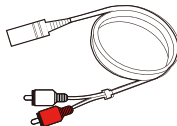

Adaptateur 3.5mm
AUX vers RCA

I

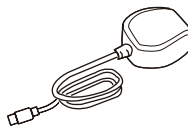

Adaptateur
mural x2

J

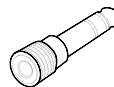

Adaptateur
6,35mm à 3,5mm



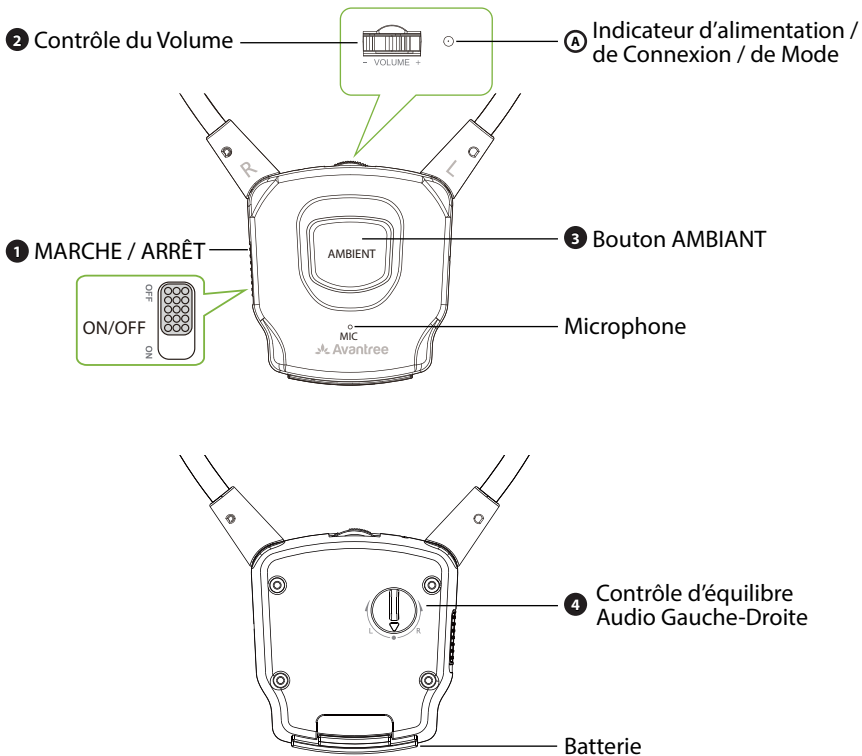

Présentation du Produit (Écouteurs)

Aperçu du Produit

FR



Fonctions des Boutons

No.	Bouton	Fonctions
1		Placez le commutateur sur la position "ON / OFF" pour allumer ou éteindre les écouteurs
2		Roulez sur "+ / -" pour augmenter / diminuer le volume
3		Cliquez une fois pour entrer / sortir du mode AMBIANT afin d'amplifier le son environnant
		Maintenez la touche enfoncée pendant 5 secondes pour que les écouteurs passent en mode d'appairage
4		Tournez sur "L / R" pour amplifier l'audio sur le côté gauche ou droit selon vos besoins

Indicateurs LED

Nr.	Indicateurs et invite vocale	Statut
A	Le voyant vert clignote deux fois par seconde	Pairage
	Vert fixe	Connecté
	Clignotement vert toutes les 5 secondes	Déconnecté
	Rouge fixe	Mode AMBIANT activé

Présentation du Produit (Émetteur et Station d'accueil)

FR

Aperçu du Produit

Spare Battery Charging Slot
Charging Cradle

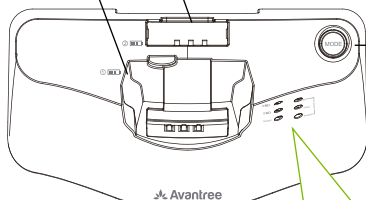

1 Bouton Mode/
Paire

A Indicateur de Charge de la
Batterie de Recharge

B Indicateur de Charge des Écouteurs

C Indicateur d'alimentation / de
Connexion

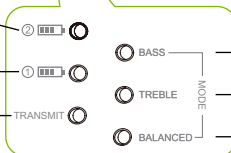

D Indicateur de
mode Bass /
Treble / Balance

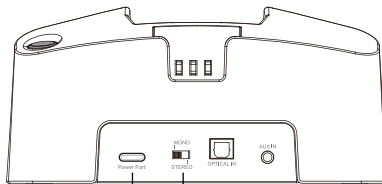

Power Port

2 Commutateur Stéréo/Mono

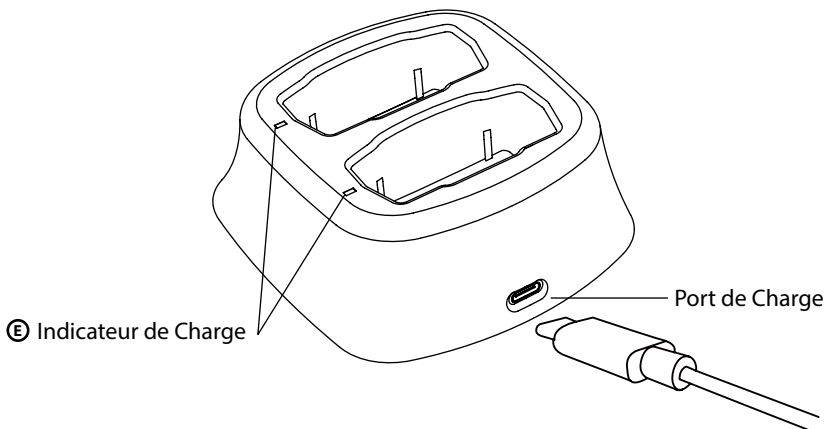



Fonctions des Boutons

No.	Bouton	Fonctions
1		Cliquez une fois pour basculer entre les modes BASS / TREBLE / BALANCE. Appuyez longuement pendant 2 secondes pour entrer dans le mode d'appairage
2		Commutation entre "Stéréo / Mono". Passez en mode "mono" pour une sortie audio combinée, adaptée aux utilisateurs de SSD

LED Indicators

No.	Indicateurs	Statut
A	Rouge fixe	Chargement de la batterie de rechange
	Vert fixe	Batterie de rechange entièrement chargée
B	Rouge fixe	Chargement des écouteurs
E	Vert fixe	Ecouteurs entièrement chargés
C	Vert fixe	Sous tension/Connecté
	Clignotement rapide en vert	Mode d'appairage
D	Orange fixe	Mode d'égalisation Bass / Treble / Balance EQ

Configuration

Connexion à votre Téléviseur

La station d'accueil de l'émetteur doit être connectée à une source d'alimentation à l'aide du câble d'alimentation et du chargeur fournis pour fonctionner. Une fois que la station d'accueil de l'émetteur est connectée à une source d'alimentation, vous pouvez la connecter à votre téléviseur. Pour ce faire, vous avez le choix entre deux méthodes différentes :

OPTION 1 Port optique (recommandé)

Branchez le câble audio optique fourni dans le port optique OUT ou "OPT OUT" du téléviseur, puis branchez l'autre extrémité dans le port optique de l'émetteur.

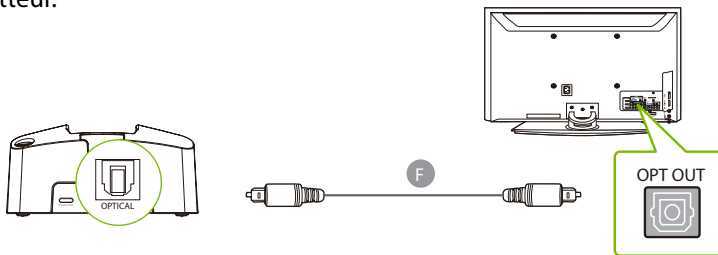

REMARQUE : La plupart des téléviseurs prennent en charge la sortie audio via un seul port de sortie numérique à la fois, donc si le port HDMI ARC de votre téléviseur est utilisé, le port optique peut être désactivé. Vous pouvez soit déconnecter l'appareil HDMI ARC, soit essayer de connecter l'émetteur via RCA / AUX.

OPTION 2 Port AUX 3,5 mm

Branchez le câble audio AUX 3,5 mm fourni dans le port de sortie AUX 3,5 mm du téléviseur, puis branchez l'autre extrémité dans le port AUX 3,5 mm de l'émetteur.

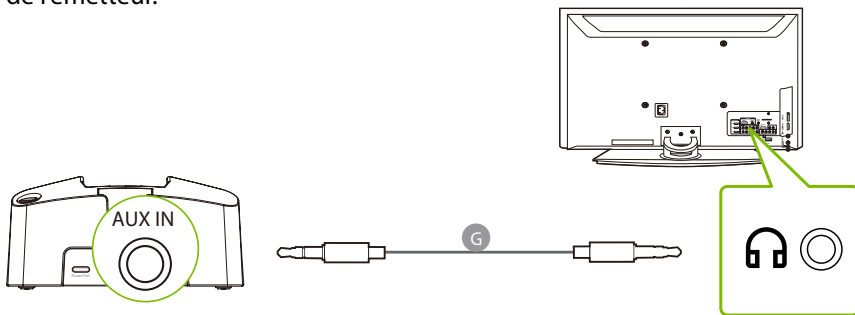
**OPTION 3** Port RCA

Fixez l'adaptateur RCA fourni au câble audio AUX 3,5 mm. Branchez les connecteurs RCA rouge et blanc dans les ports "AUDIO OUT" du téléviseur, puis branchez l'autre extrémité dans le port AUX 3,5 mm de l'émetteur dans la section "INPUT FROM TV".

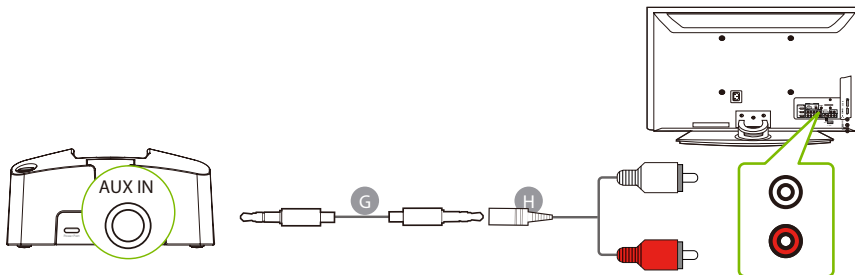

Connexion des Écouteurs à l'émetteur

ÉTAPE 1

Mettez les écouteurs sous tension en faisant glisser le bouton  en position "ON".

ÉTAPE 2

Gardez les écouteurs près de l'émetteur ; ils devraient se connecter dans les 2 à 5 secondes. Une fois la connexion établie, le voyant DEL des écouteurs et le voyant DEL de l'émetteur s'allument tous deux en vert fixe.

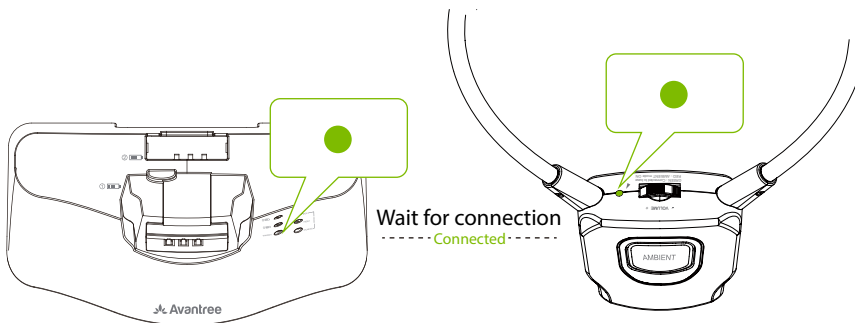

Configuration de Votre Téléviseur

(POUR LES CONNEXIONS OPTIQUES UNIQUEMENT)

Si vous avez connecté votre téléviseur via le port optique OUT ou "OPT OUT", vous devrez configurer les paramètres de votre téléviseur afin de recevoir le son.

ÉTAPE 1

À l'aide de la télécommande de votre téléviseur, appuyez sur la touche CONFIGURATIONS et naviguez jusqu'à l'onglet AUDIO dans le menu des réglages. (Veuillez noter que les noms des paramètres peuvent varier en fonction de la marque de votre téléviseur).

ÉTAPE 2

Passez à la SORTIE AUDIO et sélectionnez "SORTIE OPTIQUE / SORTIE NUMÉRIQUE". De nombreux téléviseurs le font automatiquement ; sautez cette étape si nécessaire.

ÉTAPE 3

Réglez le format AUDIO OUTPUT sur "PCM / STEREO" ON ou "DOLBY" OFF.

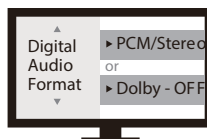
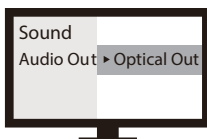

Si vous n'arrivez pas à trouver ces paramètres, vous pouvez scanner le code QR de la marque de votre téléviseur ci-dessous OU visiter le site suivant [avantree.com/3831 /tv-audio-settings](http://avantree.com/3831/tv-audio-settings) pour un guide plus détaillé.



LG



SONY



SAMSUNG

NETFLIX/
AMAZON PRIME

REMARQUE 1 : Les téléviseurs intelligents réinitialisent automatiquement leurs paramètres après les mises à jour du système. Si vous n'obtenez pas de son, assurez-vous que votre format d'entrée/sortie audio est réglé sur "PCM" et NON sur "AUTO" ou "Dolby".

REMARQUE 2 : Lorsque vous utilisez Netflix ou Amazon Prime, il se peut que vous deviez d'abord lancer le film ou l'émission avant de modifier les paramètres audio sur "PCM".

FR

Fonctionnalités Avancées

Écoute avec un Récepteur AV

Le HT3831 est livré avec un adaptateur audio 6,35 mm à 3,5 mm et un câble audio AUX 3,5 mm que vous pouvez utiliser avec votre récepteur AV.

ÉTAPE 1

Branchez un câble audio AUX de 3,5 mm dans le port AUX de 3,5 mm de l'émetteur dans la section "INPUT FROM TV".

ÉTAPE 2

Fixez l'adaptateur audio 6,35 mm à 3,5 mm, puis branchez-le sur la prise "Phones" à l'avant de votre récepteur AV.

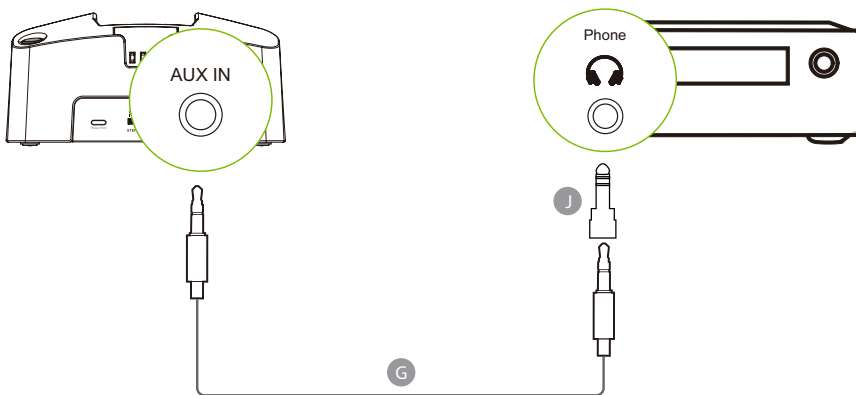

Ajouter des Écouteurs HT381

L'émetteur HT3831 peut connecter jusqu'à 100 paires d'écouteurs. Suivez ces étapes pour connecter quatre écouteurs HT381 ou plus à l'émetteur :

ÉTAPE 1

Sur votre émetteur, appuyez sur le bouton "MODE" et maintenez-le enfoncé pendant 2 secondes. L'indicateur LED "TRANSMIT" clignote en vert.

ÉTAPE 2

Allumez la quatrième paire d'écouteurs HT381, puis appuyez sur le bouton "AMBIENT" des écouteurs et maintenez-le enfoncé pendant 5 secondes jusqu'à ce que l'indicateur LED commence à clignoter rapidement en vert.

ÉTAPE 3

Tenez-les près l'un de l'autre et attendez. Une fois la connexion établie, le voyant de l'oreillette devient vert fixe.

Répétez ces étapes pour ajouter jusqu'à 100 oreillettes à votre configuration.

Pour acheter les écouteurs HT381 Extra, scannez le code QR ci-dessous.



Chargement des Écouteurs



Lorsque la batterie des écouteurs est faible, vous commencez à entendre des "bips" trois fois par minute et le voyant clignote rapidement en vert. Veuillez recharger les écouteurs lorsque cela se produit. Il existe deux façons de recharger les écouteurs.

OPTION 1 Chargement via l'émetteur et le socle de charge double.

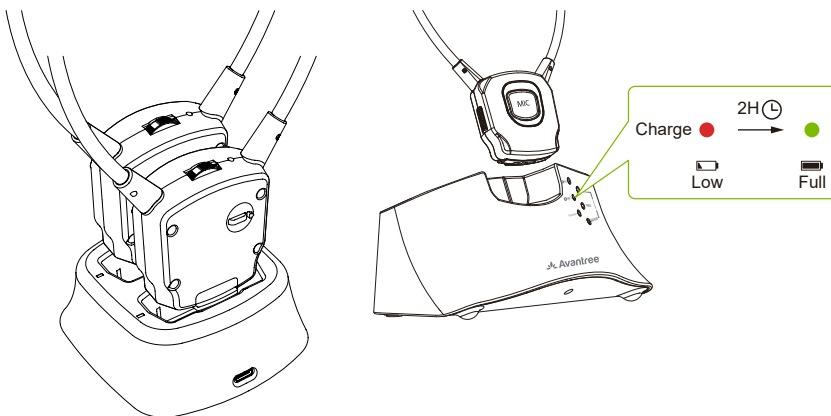
Lorsque l'émetteur et le socle de charge double sont connectés à l'alimentation, remplacez les écouteurs à l'intérieur. Les indicateurs de charge deviendront rouges pendant la charge. Une fois complètement chargés, ils passeront au vert.



OPTION 2 Remplacement de la batterie de rechange.

L'ensemble HT3831 est livré avec une batterie supplémentaire. Il suffit de remplacer la batterie usée par la batterie supplémentaire et d'insérer la batterie déchargée dans le socle de charge de la batterie pour la recharger. Les   sur la face avant de la station d'accueil de l'émetteur devient rouge lorsque la batterie est en cours de chargement et devient vert lorsque le chargement est terminé.

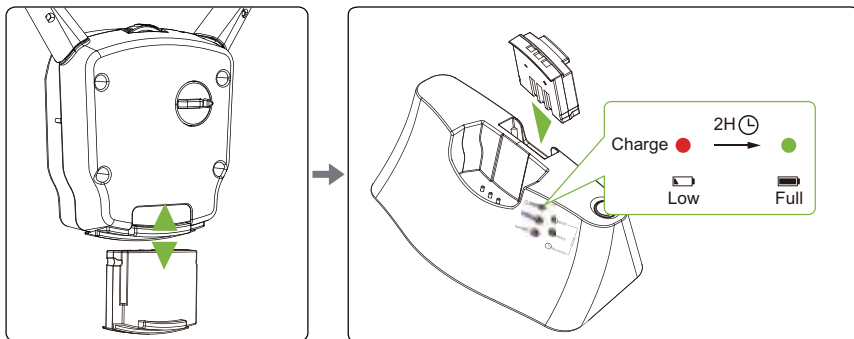

REMARQUE : Avant utilisation, veuillez allumer manuellement les écouteurs HT381 avant de les retirer du socle de charge.
Après utilisation, veuillez éteindre manuellement les écouteurs HT381 avant de les replacer dans le socle de charge.

Spécifications

Émetteur

Fréquence de transmission	2.4GHz
Plage de fonctionnement	Up to 100ft / 30m
Tension de fonctionnement	5V
Format audio supporté en mode optique	PCM / LPCM
Port d'alimentation	Type C
Entrée nominale	DC5V/500mA~2.0A
Poid	157g

Ecouteurs

Fréquence de transmission	2.4GHz
Plage de fonctionnement	Jusqu'à 30ft / 10m
Tension de fonctionnement	3.7V Batterie lithium-polymère
Temps de jeu	Jusqu'à 8 h
Temps de charge	~2h
Poid	72g

FAQ

Vous trouverez ci-dessous quelques-unes des questions les plus fréquemment posées lors de l'installation.

Puis-je avoir du son via les haut-parleurs de mon téléviseur et des écouteurs sans fil en même temps ?

Cela dépend entièrement de la capacité ou non de votre téléviseur à émettre de l'audio vers deux sources simultanément. Vous pouvez essayer différentes méthodes pour vérifier si votre téléviseur est capable de le faire ou non. avantree.com/3831/sound pour plus de détails.

Mes écouteurs n'émettent aucun son lorsqu'ils sont connectés à l'émetteur - que dois-je faire ?

Vérifiez que vos écouteurs sont bien connectés à l'émetteur.

Une fois la connexion établie, le voyant DEL des écouteurs et le voyant DEL de l'émetteur s'allument tous deux-TRANSMIT  L'indicateur LED de l'émetteur devient vert fixe.

Si vous ne recevez toujours pas de son, vérifiez que le signal audio approprié est envoyé à l'émetteur.

Si vous utilisez une connexion RCA / AUX, réglez les paramètres de sortie audio de votre téléviseur sur "Casque" ou "Haut-parleurs externes". Si vous utilisez une connexion OPT, activez "PCM / STEREO" sur ON ou "DOLBY" sur OFF.

Pour les connexions RCA / AUX, vous pouvez également connecter le port de sortie du téléviseur directement à une paire d'écouteurs et tester le son. S'il n'y a pas de son, cela signifie probablement que le port de votre téléviseur est défectueux.

Pour obtenir des réponses à des questions de ce type et une liste complète des questions les plus fréquemment posées, vous pouvez consulter le site suivant avantree.com/support/3831, ou vous pouvez nous contacter directement pour obtenir une aide supplémentaire.

Contact Us



Support Tickets avantree.com/submit-a-ticket



Support Email support@avantree.com



Support Numbers

US	+1 800 232 2078	9am-6pm PST	Mon-Fri
CA	+1 800 232 2078	9am-6pm PST	Mon-Fri
UK	+44 208 068 2023	9am-6pm GMT	Mon-Sat
DE	+49 322 2109 7297	11am-9pm CET	Mon-Sat
FR	+33 17 634 0312	11am-9pm CET	Mon-Sat
IT	+39 069 4803 330	9am-6pm CET	Mon-Sat
ES	+34 93 1786 261	9am-6pm CET	Mon-Sat
AU	+61 2 8310 9897	11am-7pm AEST	Mon-Fri



FAQ avantree.com/support/3831



Video Guide avantree.com/3831/video



Product Registration See QR code on the product.

Manufacturer:
Avantronics Limited
Luohu District, Shenzhen 518000 China
+ 86 755 8228 5022 support@avantree.com

US Importer:
Avantree Corporation
San Jose, California 95119 USA
+1 800 232 2078 support@avantree.com

UK Importer:
Avantree Limited
Watford, WD180 0HQ UK
+44 20 8068 2023 support@avantree.com



Servicer in Europe:
Gizmex GmbH,
Sternstr. 67, 40479 Dusseldorf, Germany
+49 322 2109 7297 support@avantree.com



Model No.: WSHT-3831
Dispose of the packaging and this product in accordance with the latest provisions.
Z-PKQG-3831-V0