

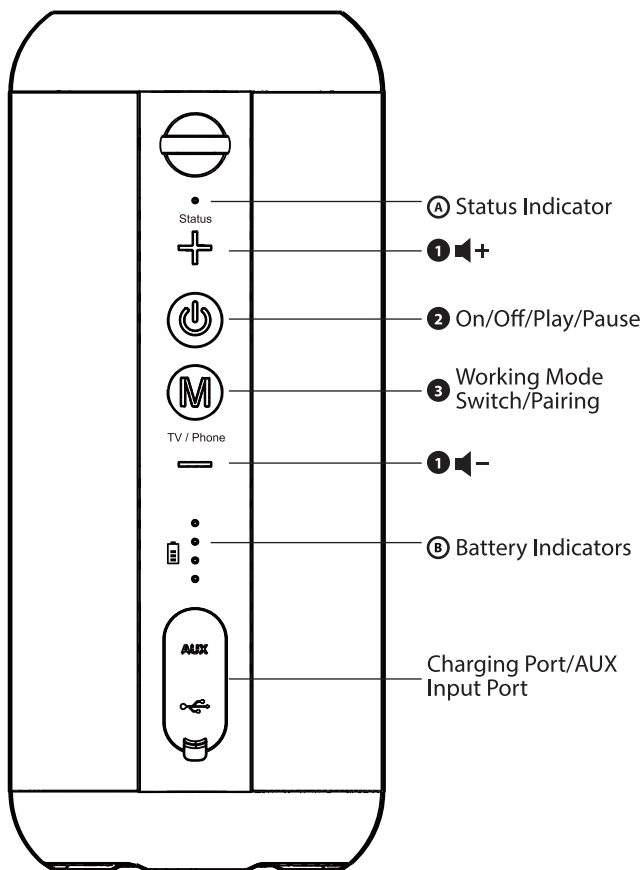

# Product Introduction





## Product Overview



## Button Functions

No.	Button	Function
1	+/-	Click or hold to adjust volume
2		Press and hold to turn the speaker on / off
		Click to play / pause music (Bluetooth mode)
3		Click to switch between TV mode and Bluetooth(Phone) mode, you will hear "TV mode / Bluetooth mode".
		Press and hold for 7 seconds to manually enter pairing mode, you will hear "pairing".

## LED Indicators

No.	Indicator	Status
A	Flashing blue (once per 2 seconds)	Power on / disconnected
	Solid blue	Connected
	Flashing red & blue	Pairing mode
B		25% battery
		50% battery
		75% battery
		100% battery
	Battery indicator flashing	Charging



## Hinzufügen weiterer Lautsprecher

Sie können bis zu 100 Harmony-Lautsprecher zu Ihrem Lautsprecher-Set-up hinzufügen und dabei eine niedrige Latenz beibehalten. Bitte beachten Sie, dass aufgrund der privaten Protokollverbindungen NUR Avantree Harmony-Lautsprecher kompatibel sind.

### SCHRITT 1

Halten Sie auf Ihrem Sender die Taste  2 Sekunden lang gedrückt, die LED-Anzeige "Link" beginnt weiß zu blinken.

### SCHRITT 2

Schalten Sie Ihren Harmony-Extra-Lautsprecher ein, Sie werden "Willkommen bei Avantree, TV-Modus" hören, falls nicht, drücken Sie einmal die Taste,  um in den TV-Modus zu gelangen. Halten Sie dann die Taste  7 Sekunden lang gedrückt, bis Sie "Pairing" hören und die Verbindungsanzeige rot und blau blinkt.

### SCHRITT 3

Halten Sie sie in der Nähe und warten Sie 2 Sekunden lang. Sobald die Verbindung hergestellt ist, leuchtet die Statusanzeige des Lautsprechers dauerhaft blau und die Anzeige "Link" des Senders leuchtet weiß.

Zum Erwerb von Avantree Harmony-Extra-Lautsprechern scannen Sie bitte den unten stehenden QR-Code.



# Verwendung des Lautsprechers mit einem Telefon

## SCHRITT 1

Drücken Sie auf Ihrem Lautsprecher auf die Taste, **(M)** um in den Bluetooth-Modus zu wechseln, und Sie hören "Bluetooth-Modus". Wenn Sie das erste Mal eine Verbindung herstellen, wechselt das Gerät automatisch in den Pairing-Modus, und die Verbindungsanzeige blinkt rot und blau. Falls nicht, halten Sie die Taste **(M)** 7 Sekunden lang gedrückt, um den Pairing-Modus manuell zu aktivieren.

## SCHRITT 2

Schalten Sie die Bluetooth-Funktion Ihres Telefons ein und wählen Sie "Avantree Harmony" aus dem Bluetooth-Menü.

## Die Lautsprecher Aufladen

Laden Sie die Lautsprecher mit dem mitgelieferten 2A-USB-C-Ladekabel und dem USB-Adapter mit 5V/2A auf.

Eine blinkende Batterieanzeige zeigt an, dass der Ladevorgang im Gange ist. Sobald alle 4 Batterieanzeigen dauerhaft weiß leuchten, ist die Batterie komplett aufgeladen. Der Ladevorgang dauert ungefähr 3,5 Stunden, bis die Lautsprecher vollständig aufgeladen sind.

# Contact Us



**Support Tickets** [avantree.com/submit-a-ticket](https://avantree.com/submit-a-ticket)

---



**Support Email** [support@avantree.com](mailto:support@avantree.com)

---



## Support Numbers

US	+1 800 232 2078	9am-6pm PST	Mon-Fri
CA	+1 800 232 2078	9am-6pm PST	Mon-Fri
UK	+44 208 068 2023	9am-6pm GMT	Mon-Sat
DE	+49 322 2109 7297	11am-9pm CET	Mon-Sat
FR	+33 17 634 0312	11am-9pm CET	Mon-Sat
IT	+39 069 4803 330	9am-6pm CET	Mon-Sat
ES	+34 93 1786 261	9am-6pm CET	Mon-Sat
AU	+61 2 8310 9897	11am-7pm AEST	Mon-Fri

---



**FAQ** [avantree.com/support/harmony](https://avantree.com/support/harmony)

---



**Video Guide** [avantree.com/harmony/video](https://avantree.com/harmony/video)