

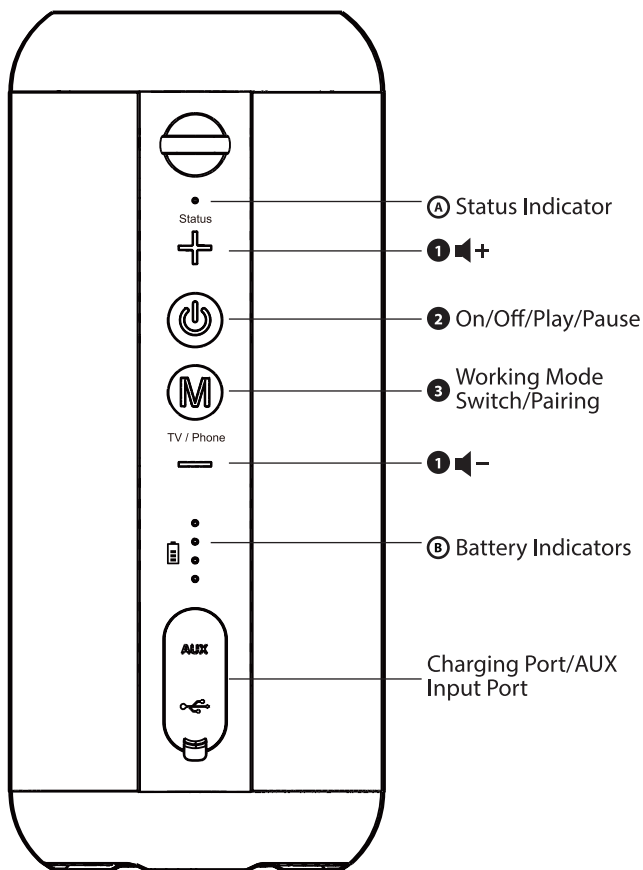

Product Introduction





Product Overview



Button Functions

No.	Button	Function
1	+/-	Click or hold to adjust volume
2		Press and hold to turn the speaker on / off
		Click to play / pause music (Bluetooth mode)
3		Click to switch between TV mode and Bluetooth(Phone) mode, you will hear "TV mode / Bluetooth mode".
		Press and hold for 7 seconds to manually enter pairing mode, you will hear "pairing".

LED Indicators

No.	Indicator	Status
A	Flashing blue (once per 2 seconds)	Power on / disconnected
	Solid blue	Connected
	Flashing red & blue	Pairing mode
B		25% battery
		50% battery
		75% battery
		100% battery
	Battery indicator flashing	Charging

Ajout de Haut-Parleurs

Vous pouvez ajouter jusqu'à 100 haut-parleurs Harmony à votre installation tout en maintenant une faible latence. Veuillez noter que SEULS les hautparleurs Harmony Avantree sont compatibles en raison des connexions de protocole privé.

ÉTAPE 1

Sur votre émetteur, appuyez et maintenez enfoncé le bouton **(PAIR)** pendant 2 secondes, l'indicateur LED "Link" commence à clignoter en blanc.

ÉTAPE 2

Allumez votre haut-parleur Harmony-Extra, vous entendrez "Welcome to Avantree, TV mode", si ce n'est pas le cas, appuyez une fois sur le bouton **(M)** pour passer en mode TV. Appuyez ensuite sur la touche et maintenez-la enfoncée **(M)** pendant 7 secondes jusqu'à ce que vous entendiez "pairing" et que l'indicateur de connexion clignote en rouge et bleu.

ÉTAPE 3

Gardez-les à proximité et attendez 2 secondes. Une fois la connexion établie, l'indicateur d'état de l'enceinte devient bleu fixe et l'indicateur "Link" de l'émetteur devient blanc fixe.

Pour acheter les haut-parleurs Avantree Harmony-Extra, scannez le code QR ci-dessous.



Utiliser le Haut-Parleur Indépendamment d'un Téléphone

ÉTAPE 1

Sur votre haut-parleur, cliquez sur le bouton (M) pour passer en mode Bluetooth, vous entendrez "Bluetooth mode".

Pour la première fois, l'appareil entrera automatiquement en mode d'appairage et l'indicateur de connexion clignotera en rouge et en bleu. Si ce n'est pas le cas, appuyez sur le bouton et maintenez-le enfoncé (M) pendant 7 secondes pour entrer manuellement en mode d'appairage.

ÉTAPE 2

Activez le Bluetooth de votre téléphone et sélectionnez "Avantree Harmony" dans le menu Bluetooth.

Chargement des Haut-Parleurs

Chargez les haut-parleurs à l'aide du câble de charge USB C 2A fourni et de l'adaptateur USB 5V/2A.

Un indicateur de batterie clignotant indique que la charge est en cours ; une fois que les 4 indicateurs de batterie deviennent blancs fixes, vos haut-parleurs sont à pleine charge. Il faut environ 3,5 heures pour que les haut-parleurs se rechargent complètement.

Contact Us



Support Tickets avantree.com/submit-a-ticket



Support Email support@avantree.com



Support Numbers

US	+1 800 232 2078	9am-6pm PST	Mon-Fri
CA	+1 800 232 2078	9am-6pm PST	Mon-Fri
UK	+44 208 068 2023	9am-6pm GMT	Mon-Sat
DE	+49 322 2109 7297	11am-9pm CET	Mon-Sat
FR	+33 17 634 0312	11am-9pm CET	Mon-Sat
IT	+39 069 4803 330	9am-6pm CET	Mon-Sat
ES	+34 93 1786 261	9am-6pm CET	Mon-Sat
AU	+61 2 8310 9897	11am-7pm AEST	Mon-Fri



FAQ avantree.com/support/harmony



Video Guide avantree.com/harmony/video