

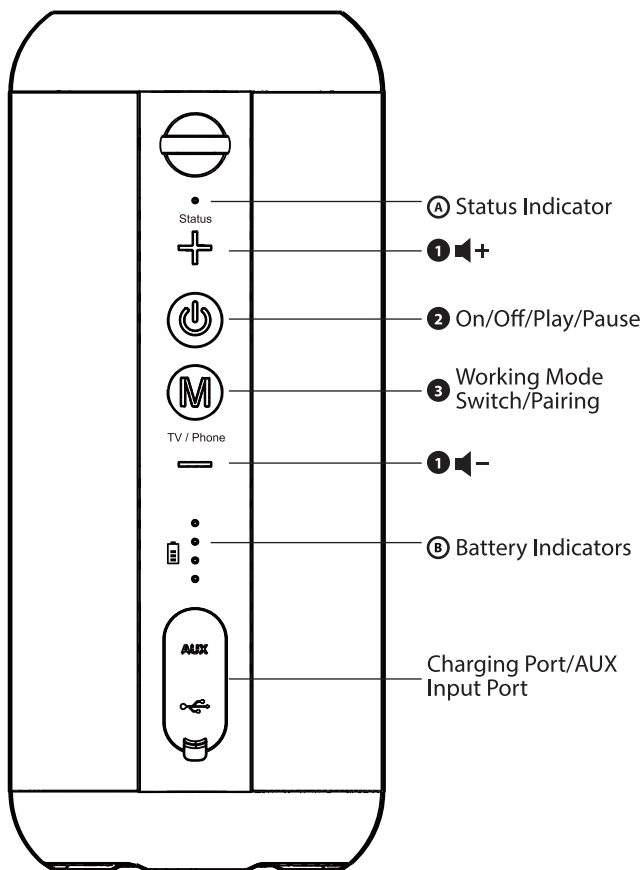

Product Introduction





Product Overview



Button Functions

No.	Button	Function
1	+/-	Click or hold to adjust volume
2		Press and hold to turn the speaker on / off
		Click to play / pause music (Bluetooth mode)
3		Click to switch between TV mode and Bluetooth(Phone) mode, you will hear "TV mode / Bluetooth mode".
		Press and hold for 7 seconds to manually enter pairing mode, you will hear "pairing".

LED Indicators

No.	Indicator	Status
A	Flashing blue (once per 2 seconds)	Power on / disconnected
	Solid blue	Connected
	Flashing red & blue	Pairing mode
B		25% battery
		50% battery
		75% battery
		100% battery
	Battery indicator flashing	Charging



Aggiungere Più Altoparlanti

Puede agregar hasta 100 altavoces Harmony a nuestro transmisor manteniendo una baja latencia. Tenga en cuenta que SÓLO los altavoces Avantree Harmony son compatibles debido a conexiones de protocolo privado.

PASO 1

En el transmisor, presione y mantenga presionado el botón  durante 2 segundos, el indicador LED "Enlace" comenzará a parpadear en blanco.

PASO 2

Encienda su altavoz Harmony-Extra, escuchará "Welcome to Avantree, TV mode", si no, presione el botón una vez  para ingresar al modo TV. Luego mantenga presionado el botón  durante 7 segundos hasta que escuche "pairing" y vea que el indicador de conexión parpadea en rojo y azul.

PASO 3

Manténlos cerca y espera 2 segundos. Una vez conectado, el indicador de estado del altavoz se volverá azul fijo y el indicador "Enlace" del transmisor se volverá blanco fijo.

Para comprar altavoces Avantree Harmony-Extra, escanee el código QR a continuación.



Usar el Altavoz de Forma Independiente con un Teléfono

PASO 1

En el altavoz, haga clic en el botón **(M)** para cambiar al modo Bluetooth, escuchará "Bluetooth mode".

Por primera vez, ingresará automáticamente al modo de emparejamiento y el indicador de conexión parpadeará en rojo y azul. Si no es así, mantenga presionado el botón **(M)** durante 7 segundos para ingresar manualmente al modo de emparejamiento.

PASO 2

Encienda el Bluetooth de su teléfono y seleccione "Avantree Harmony" en el menú de Bluetooth.

Recargar los Altavoces

Cargue los parlantes usando el cable de carga USB C y un adaptador USB de 5V/2-3A.

El indicador de batería parpadeante indica que la carga está en curso; Una vez que los 4 indicadores de batería se vuelvan blancos fijos, la batería del altavoz estará cargada. Se necesitan aproximadamente 3,5 horas para cargar completamente los altavoces.

Contact Us



Support Tickets avantree.com/submit-a-ticket



Support Email support@avantree.com



Support Numbers

US	+1 800 232 2078	9am-6pm PST	Mon-Fri
CA	+1 800 232 2078	9am-6pm PST	Mon-Fri
UK	+44 208 068 2023	9am-6pm GMT	Mon-Sat
DE	+49 322 2109 7297	11am-9pm CET	Mon-Sat
FR	+33 17 634 0312	11am-9pm CET	Mon-Sat
IT	+39 069 4803 330	9am-6pm CET	Mon-Sat
ES	+34 93 1786 261	9am-6pm CET	Mon-Sat
AU	+61 2 8310 9897	11am-7pm AEST	Mon-Fri



FAQ avantree.com/support/harmony



Video Guide avantree.com/harmony/video