

Quartet

User Manual



Model No.: WSHT-5049

EN

Video Guide

Prefer to watch a video tutorial? Scan the QR code below or visit avantree.com/quartet/video for a step-by-step guide.

DE

Video-Anleitung

Möchten Sie lieber ein Video-Tutorial ansehen? Scannen Sie den QR-Code unten oder besuchen Sie avantree.com/quartet/video für eine Schritt-für-Schritt-Anleitung.

FR

Guide Vidéo

Vous préférez un didacticiel vidéo? Scannez le code QR ci-dessous ou visitez avantree.com/quartet/video pour un guide pas à pas.

IT

Videoguida

Preferisci guardare un video tutorial? Scansiona il codice QR qui sotto o visita avantree.com/quartet/video per una guida dettagliata.

ES

Videoguía

Prefieres ver un video tutorial? Escanee el código QR a continuación o avantree.com/quartet/video para obtener una guía detallada.



EN

Book an Appointment

You can also book a 1-on-1 setup appointment with one of our support agents at avantree.com/book-a-call

DE

Buchen Sie einen Termin

Vereinbaren Sie einen persönlichen Einrichtungstermin mit einem Support-Mitarbeiter unter avantree.com/book-a-call und wählen Sie Ihre passende Zeit.

FR

Prenez Rendez-Vous

Vous pouvez également réserver un rendez-vous d'installation individuel avec l'un de nos agents de support via avantree.com/book-a-call

IT

Prendi un Appuntamento

Puoi anche prenotare un appuntamento con uno dei nostri agenti del supporto tecnico su: avantree.com/book-a-call

ES

Haga una Cita

También puede reservar una cita con uno de nuestros agentes de soporte técnico en: avantree.com/book-a-call



Índice de Contenido

Contenidos del Paquete	65
Introducción del Producto (Auriculares)	66
Descripción del Producto	66
Función de las Teclas	66
Indicadores LED	67
Introducción del Producto (Transmisor)	67
Descripción del Producto	67
Función de las Teclas	68
Indicadores LED	68
Configuración del Producto	69
Conexión a la televisión	69
Conectar los Auriculares al Transmisor	73
Configuración de TV (Solo Para Conexion Optica)	73
Recargar los Auriculares	75
Características Avanzadas	76
Escuchar con una Barra de Sonido	76
Agregar Más Auriculares	77
Especificaciones Técnicas	78
FAQ	79
Contáctenos	81

Contenidos del Paquete



Auriculares x 4



Transmisor

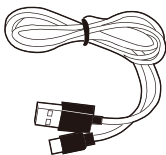

Cable de Alimentación para el Transmisor

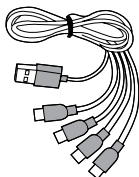

Cable de Carga 4 en 1 para Auriculares

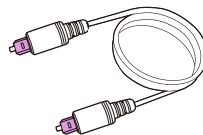

Cable de Audio óptico

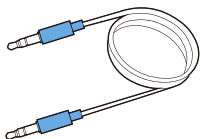

Cable de Audio AUX de 3,5 mm.

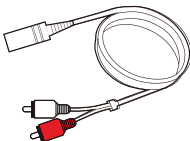

Adaptador AUX de 3,5 mm a RCA





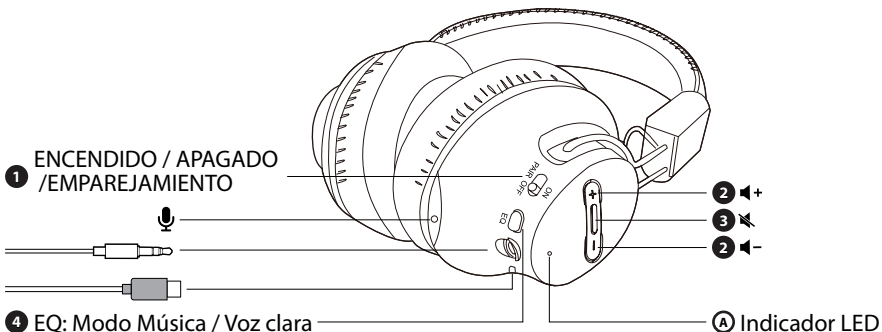

Para comprar accesorios Quartet, visite avantree.com/quartet/accessories

Introducción del Producto (Auriculares)

Descripción del Producto



Función de las Teclas

No.	Tecla	Función
1	OFF  PAIR ON	Cambie a la posición "ON / OFF" para encender / apagar los auriculares Mantenga presionada la posición "PAIR" durante 3 segundos para ingresar al modo de emparejamiento
2	 	Mantenga presionado para ajustar el volumen.
3	 	Presione una vez para silenciar / activar el silencio de los auriculares.
4	EQ 	Presione una vez para cambiar entre el modo de sonido equilibrado y claro

Indicadores LED





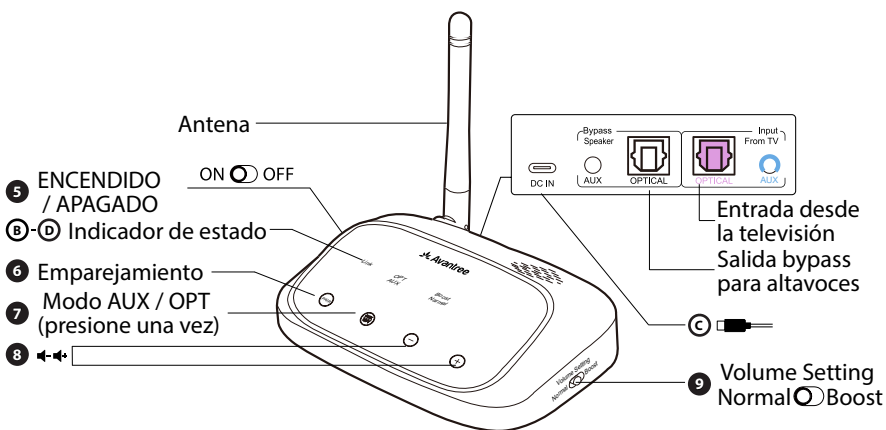

No.	Estado	Indicador Led
A	Encendido	Azul intermitente
	Apagado	Apagado
	Emparejamiento	Azul que parpadea rápidamente
	Conectado	Azul fijo
	Batería baja	Rojo intermitente
	Carga	Rojo fijo
	Carga completada	Apagado

Introducción del Producto (Transmisor)

Descripción del Producto



Función de las Teclas

No.	Tecla	Función
5	ON  OFF	Interruptor para encender / apagar el transmisor
6		Mantenga presionado durante 2 segundos para agregar más auriculares Quartet-Extra
7		Presione una vez para cambiar entre la entrada de audio AUX y OPT
8	 	Presione una vez para ajustar el volumen.
9	Normal  Boost	Cambiar entre los modos Normal y Boost

Indicadores LED

No.	Indicador	Estado
B	Blanco sólido	Encendido / Conectado
	Blanco intermitente	Modo de emparejamiento
C	AUX blanco sólido	señal de audio AUX
	OPT blanco sólido	Señal de audio OPT
D	Luz blanca fija	Modo de volumen: aumentado / normal

Configuración del Producto

Conexión a la televisión

Para funcionar, el transmisor debe estar conectado a una fuente de alimentación mediante el cable de alimentación incluido en el paquete.

Conecte el transmisor a:

- Un puerto USB en su televisor (lo recomendamos para que el transmisor se encienda/apague automáticamente con su televisor), O
- Un tomacorriente de pared cercano: cargador USB de 5 V/500 mA-2 A (requiere un adaptador USB, el cargador de teléfono debe ser adecuado. Comuníquese con support@avantree.com si desea solicitar un cargador gratuito).

Una vez que el transmisor esté conectado ON  OFF a la fuente de alimentación, deslice el interruptor a la posición ON y conecte el transmisor a su televisor. Puedes elegir una de 3 formas diferentes de conectarlo:

OPCION 1 Salida Óptica (recomendada)**PASO 1**

Conecte el cable de audio óptico, incluido en el paquete, al puerto óptico OUT o OPT OUT de su televisor, luego conecte el otro extremo al puerto óptico de su transmisor en la sección “ENTRADA DESDE TV”.

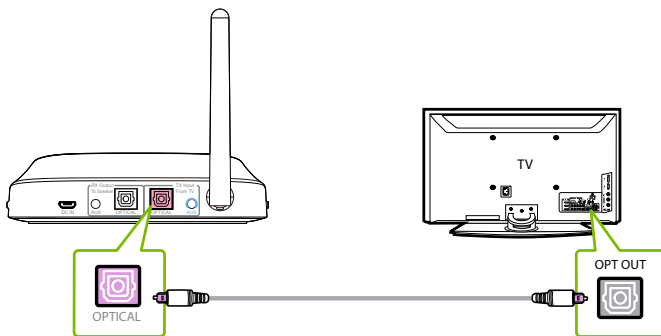

NOTA: La mayoría de los televisores admiten salida de audio a través de un solo puerto de salida digital a la vez, por lo que si el puerto HDMI ARC del televisor está en uso, es posible que el puerto óptico esté desactivado. Puede desconectar el dispositivo HDMI ARC o intentar conectar el transmisor a través de RCA/AUX.

PASO 2

Verifique los indicadores de señal de audio del transmisor y asegúrese de que “OPT” esté encendido. Si no, presione el botón .

OPCION 2 Salida AUX de 3.5mm**PASO 1**

Conecte el cable de audio AUX de 3,5 mm, incluido en el paquete, al puerto de salida AUX de 3,5 mm de su televisor, luego conecte el otro extremo al puerto AUX de 3,5 mm de su transmisor en la sección "ENTRADA DESDE TV".

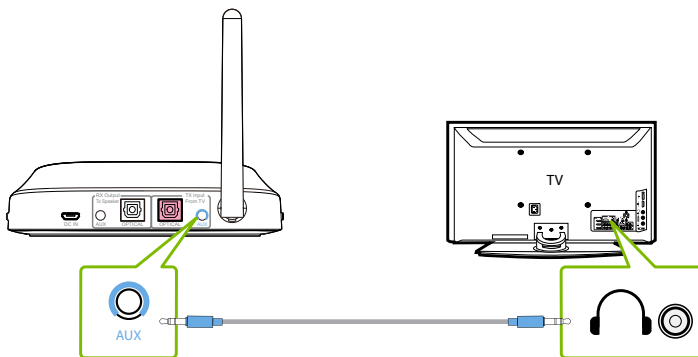
**PASO 2**

Verifique los indicadores de señal de audio del transmisor y asegúrese de que "AUX" esté encendido. Si no, presione el botón .

OPCION 3 Salida RCA**PASO 1**

Conecte el adaptador RCA, incluido en el paquete, al cable de audio AUX de 3,5 mm. Conecte los conectores RCA rojo y blanco a los puertos "AUDIO OUT" de su televisor, luego conecte el otro extremo al puerto AUX de 3,5 mm de su transmisor en la sección "ENTRADA DESDE TV".

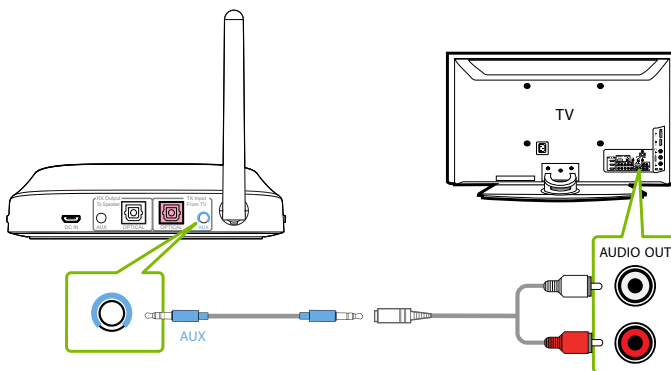

Nota: Verifique que los cables ópticos / RCA estén conectados a los puertos de SALIDA de audio del televisor y no a los puertos de ENTRADA DE AUDIO / ENTRADA DE COMPONENTES.

PASO 2

Verifique los indicadores de señal de audio del transmisor y asegúrese de que "AUX" esté encendido. Si no, presione el botón .

Conectar los Auriculares al Transmisor

PASO 1

Encienda el transmisor deslizando el interruptor ON  OFF a la posición ON.

PASO 2

En los auriculares, deslice el interruptor  OFF PAIR a la posición ON.

PASO 3

Mantenga los auriculares cerca del transmisor; Deberían conectarse en 2 a 5 segundos. Una vez conectados, el indicador LED de los auriculares se volverá azul fijo.

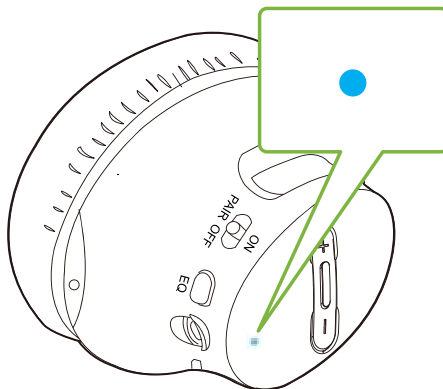

Configuración de TV (Solo Para Conexión Óptica)

Si se conectó a su televisor a través del puerto de SALIDA óptica o "OPT OUT", deberá configurar los ajustes de su televisor para escuchar audio.

PASO 1

Usando el control remoto de su televisor, presione el botón AJUSTES y vaya a la pestaña AUDIO en el menú de configuración. (Tenga en cuenta que puede haber diferencias en los nombres de las configuraciones según la marca de su televisor).

PASO 2

Continúe con SALIDA DE AUDIO y seleccione "SALIDA ÓPTICA / SALIDA DIGITAL". Muchos televisores harán esto automáticamente; omita este paso si es necesario.

PASO 3

Configure el formato de salida de audio en "PCM / STEREO" ON o "DOLBY" OFF.

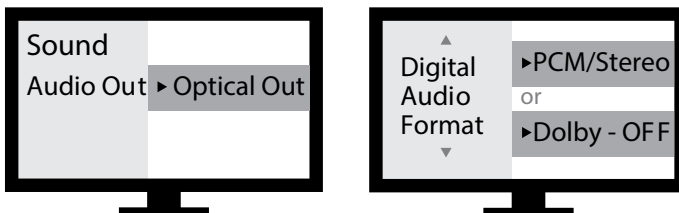

Si tiene problemas para encontrar estas configuraciones, puede escanear el código QR relacionado con la marca de su televisor O visitar avantree.com/quartet/tv-audio-settings para obtener una guía más detallada.



LG



SONY

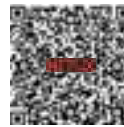

SAMSUNG

NETFLIX /
AMAZON PRIME

NOTA 1: Los televisores inteligentes restablecen automáticamente la configuración después de las actualizaciones del sistema. Después de una actualización, asegúrese de que el formato de entrada / salida de audio esté configurado en "PCM" y NO en "AUTO" o "Dolby".

NOTA 2: Cuando utilice Netflix o Amazon Prime, es posible que necesite iniciar la película / programa antes de cambiar la configuración de audio a "PCM".

ES

Recargar los Auriculares

Carga los auriculares utilizando el cable de carga USB C 4 en 1, incluido en la caja, y un adaptador USB de 5V/500mA-2A (el cargador de tu teléfono o similar debería funcionar).

El LED rojo fijo indica que la carga está en curso; Una vez que la luz se apaga, los auriculares están completamente cargados. Se necesitan aproximadamente 3 horas para cargar completamente los auriculares.

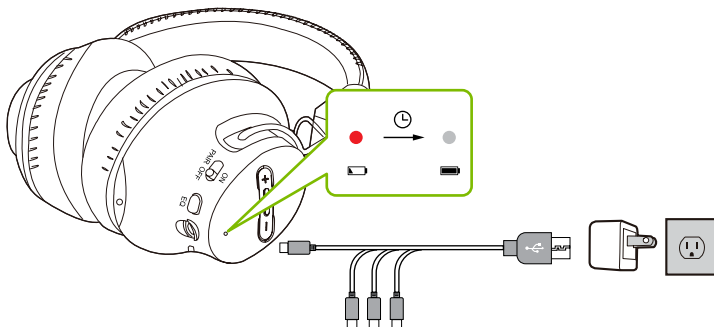

NOTA: Se recomienda utilizar un adaptador USB 1A-2A para cargar los auriculares, especialmente cuando se cargan cuatro auriculares al mismo tiempo. La carga con un adaptador de 500 mA puede resultar en tiempos de carga más prolongados al cargar varios auriculares al mismo tiempo.

ES

Características Avanzadas

Escuchar con una Barra de Sonido

La función de pass-through del Quartet le permite escuchar a través de auriculares y una barra de sonido externa/AVR estéreo simultáneamente.

PASO 1

Configure el transmisor y conéctelo a su televisor.

PASO 2

Conecte un cable de audio óptico auxiliar de 3,5 mm o RCA al puerto de audio relacionado en la sección "BYPASS/SPEAKER" del transmisor

PASO 3

Conecte el otro extremo a su sistema de audio externo y listo.

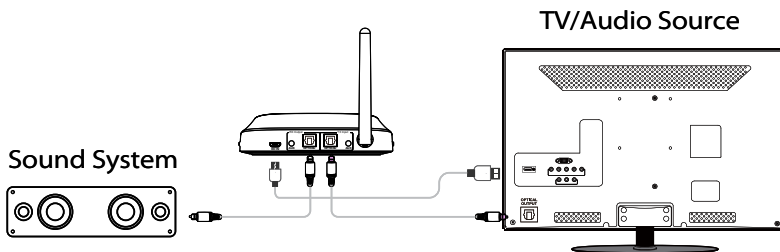

NOTA: Bypass solo funciona con el mismo tipo de entrada / salida, es decir, si se conecta al televisor a través de OPT, también deberá conectarse al altavoz a través de OPT.

Agregar Más Auriculares

Puede agregar hasta 100 auriculares Quartet-Extra a su equipo inalámbrico Quartet manteniendo una baja latencia. Tenga en cuenta que SÓLO los auriculares Quartet-Extra/Duet-Extra son compatibles con el transmisor debido a conexiones de protocolo privado.

PASO 1

En el transmisor, presione y mantenga presionado el botón "Link" durante 2 segundos. El indicador LED "Enlace" parpadeará en blanco.

PASO 2

Encienda su par de auriculares Quartet-Extra, luego deslice y mantenga presionado el interruptor de encendido en la posición "PAIR" hasta que el indicador LED parpadee rápidamente en azul.

PASO 3

Mantenga sus auriculares y transmisor cerca y espere. Una vez conectado, el indicador LED de conexión de auriculares se volverá azul fijo.

Ripeti questi passaggi per aggiungere fino a 100 cuffie al tuo set wireless Quartet.

Per acquistare le cuffie Quartet Extra, scansiona il codice QR qui sotto.



Especificaciones Técnicas

Transmisor

Tecnología	2.4GHz
Frecuencia de respuesta (Hz)	20Hz-20KHz
Radio de conexión	Hasta a 30m
Alimentación	5V/1-2A
Puerto de alimentación	USB C

Auriculares

Tecnología	2.4GHz
Duración de la batería	Hasta a 20 horas
Tiempo para la recarga completa	3 horas
Distorsión	0.5%
Relación entre señal y ruido.	85dB
Peso neto de los auriculares	200g
Alimentación	5V/1-2A
Puerto de alimentación	USB C

FAQ

A continuación se detallan algunas de las preguntas más comunes que tienen los usuarios durante la configuración.

Puedo escuchar audio a través de los parlantes de mi televisor y audífonos inalámbricos al mismo tiempo?

Esta posibilidad depende únicamente de si su televisor admite o no la funcionalidad de transmitir audio a 2 fuentes al mismo tiempo. Puede probar diferentes métodos para comprobar si su televisor puede hacer esto o no; consulte avantree.com/quartet/sound para más detalles.

Por qué no puedo escuchar el sonido cuando veo Netflix/Prime Video?

Es posible que tengas que volver a cambiar la configuración de audio de tu televisor mientras miras Netflix / Prime Video. Esto puede deberse a que la película está en formato Dolby Digital Surround Sound o a que la está viendo con un dispositivo de transmisión / decodificador de cable independiente. Mientras Netflix/Prime Video está abierto, vaya a la configuración de audio de su televisor y asegúrese de que la salida de audio esté configurada en "PCM/STEREO" y "DOLBY" esté apagada.

Por qué escucho interferencias de mi enrutador Wi-Fi?

Lo mejor es mantener el transmisor al menos a 1 metro de distancia de los enrutadores Wi-Fi para evitar interferencias.

Para obtener respuestas a preguntas como estas, puede visitar avantree.com/support/quartet para obtener una lista completa de preguntas frecuentes, o puede contactarnos directamente para obtener más ayuda.

Contact Us



Support Tickets avantree.com/submit-a-ticket



Support Email support@avantree.com



Support Numbers

US	+1 800 232 2078	9am-6pm PST	Mon-Fri
CA	+1 800 232 2078	9am-6pm PST	Mon-Fri
UK	+44 208 068 2023	9am-6pm GMT	Mon-Sat
DE	+49 322 2109 7297	11am-9pm CET	Mon-Sat
FR	+33 17 634 0312	11am-9pm CET	Mon-Sat
IT	+39 069 4803 330	9am-6pm CET	Mon-Sat
ES	+34 93 1786 261	9am-6pm CET	Mon-Sat
AU	+61 2 8310 9897	11am-7pm AEST	Mon-Fri



FAQ avantree.com/support/Quartet



Video Guide avantree.com/Quartet/video



Product Registration See QR code on the product tag.

Manufacturer:
Avantronics Limited
Luohu District, Shenzhen 518000 China
+ 86 755 8228 5022 support@avantree.com

US Importer:
Avantree Corporation
San Jose, California 95119 USA
+1 800 232 2078 support@avantree.com

UK Importer:
Avantree Limited
Watford, WD180 0HQ UK
+44 20 8068 2023 support@avantree.com



Servicer in Europe:
Gizmex GmbH,
Sternstr. 67, 40479 Dusseldorf, Germany
+49 322 2109 7297 support@avantree.com



Model No.: WSHT-5049
Dispose of the packaging and this product in accordance with the latest provisions.
Z-PKQG-WSHT-5049-V7