

# Quartet

## User Manual



**EN**

## Video Guide

Prefer to watch a video tutorial? Scan the QR code below or visit [avantree.com/quartet/video](https://avantree.com/quartet/video) for a step-by-step guide.

**DE**

## Video-Anleitung

Möchten Sie lieber ein Video-Tutorial ansehen? Scannen Sie den QR-Code unten oder besuchen Sie [avantree.com/quartet/video](https://avantree.com/quartet/video) für eine Schritt-für-Schritt-Anleitung.

**FR**

## Guide Vidéo

Vous préférez un didacticiel vidéo? Scannez le code QR ci-dessous ou visitez [avantree.com/quartet/video](https://avantree.com/quartet/video) pour un guide pas à pas.

**IT**

## Videoguida

Preferisci guardare un video tutorial? Scansiona il codice QR qui sotto o visita [avantree.com/quartet/video](https://avantree.com/quartet/video) per una guida dettagliata.

**ES**

## Videoguía

Prefieres ver un video tutorial? Escanee el código QR a continuación o [avantree.com/quartet/video](https://avantree.com/quartet/video) para obtener una guía detallada.



**EN**

## Book an Appointment

You can also book a 1-on-1 setup appointment with one of our support agents at [avantree.com/book-a-call](https://avantree.com/book-a-call)

**DE**

## Buchen Sie einen Termin

Vereinbaren Sie einen persönlichen Einrichtungstermin mit einem Support-Mitarbeiter unter [avantree.com/book-a-call](https://avantree.com/book-a-call) und wählen Sie Ihre passende Zeit.

**FR**

## Prenez Rendez-Vous

Vous pouvez également réserver un rendez-vous d'installation individuel avec l'un de nos agents de support via [avantree.com/book-a-call](https://avantree.com/book-a-call)

**IT**

## Prendi un Appuntamento

Puoi anche prenotare un appuntamento con uno dei nostri agenti del supporto tecnico su: [avantree.com/book-a-call](https://avantree.com/book-a-call)

**ES**

## Haga una Cita

También puede reservar una cita con uno de nuestros agentes de soporte técnico en: [avantree.com/book-a-call](https://avantree.com/book-a-call)



# Indice dei Contenuti

<b>Contenuto della Confezione</b> .....	50
<b>Introduzione al Prodotto (Cuffie)</b> .....	51
Panoramica del Prodotto .....	51
Funzione dei Tasti .....	51
Indicatori Led.....	52
<b>Introduzione al Prodotto (Trasmettitore)</b> .....	52
Panoramica del Prodotto .....	52
Funzione dei Tasti .....	53
Indicatori Led.....	53
<b>Impostazione del Prodotto</b> .....	54
Collegamento alla TV .....	54
Collegare le Cuffie al Trasmettitore .....	57
Impostazioni della TV (Solo Per Connessione Ottica) .....	57
<b>Ricaricare le Cuffie</b> .....	59
<b>Funzioni Avanzate</b> .....	60
Ascolto con una Soundbar.....	60
Aggiungere Altre Cuffie .....	61
<b>Specifiche Tecniche</b> .....	62
<b>FAQ</b> .....	63
<b>Contattaci</b> .....	81

## Contenuto della Confezione



Cuffie x 4

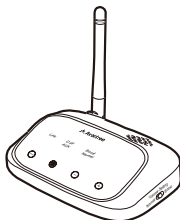

Trasmettitore

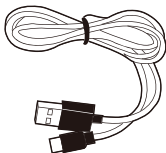

Cavo di Alimentazione per il Trasmettitore

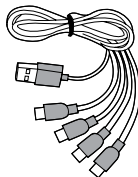

Cavo di Ricarica 4 in 1 per le Cuffie

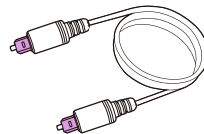

Cavo Audio Ottico

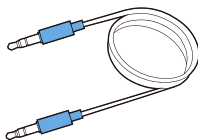

Cavo Audio AUX da 3.5mm

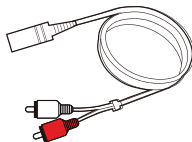

Adattatore da AUX 3.5mm a RCA



Per acquistare gli accessori del Quartet, visitare [avantree.com/quartet/accessories](http://avantree.com/quartet/accessories)

# Introduzione al Prodotto (Cuffie)

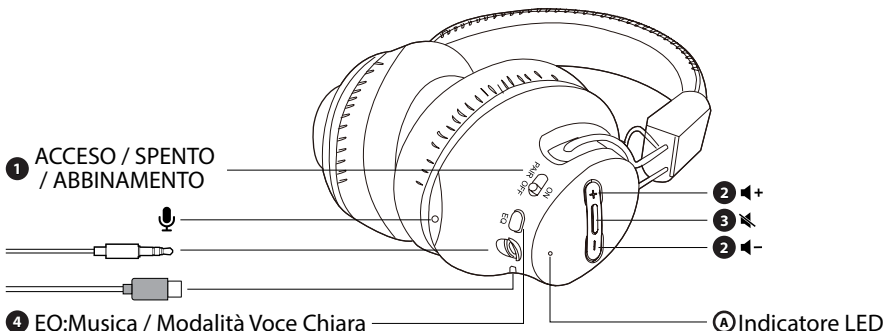
## Panoramica del Prodotto

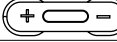
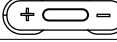

## Funzione dei Tasti

No.	Tasto	Funzione
1	OFF  PAIR ON	Passa alla posizione "ON / OFF" per accendere / spegnere le cuffie Tenere premuto sulla posizione "PAIR" per 3 secondi per accedere alla modalità di abbinamento
2		Premere o tenere premuto per regolare il volume
3		Premere una volta per disattivare / attivare l'audio delle cuffie
4	EQ 	Premere una volta per passare dalla modalità audio bilanciata a quella chiara

## Indicatori Led





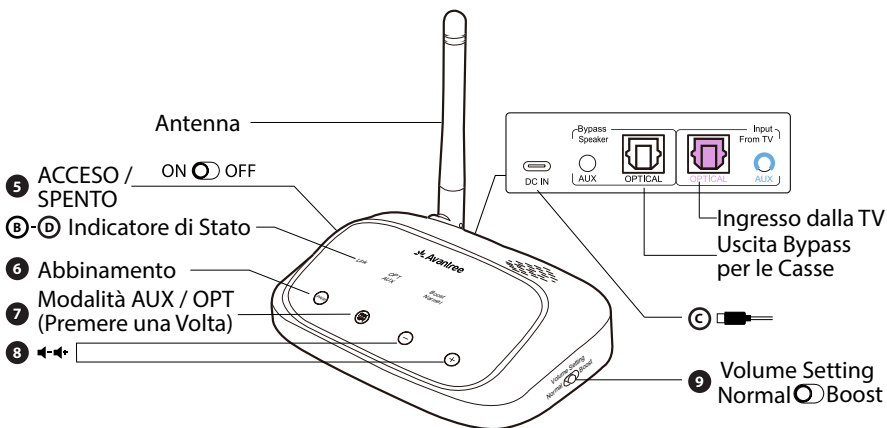

No.	Stato	Indicatore Led
A	Acceso	Blu lampeggiante
	Spento	Spento
	Abbinamento	Blu che lampeggia rapidamente
	Connesso	Blu fisso
	Batteria scarica	Rosso lampeggiante
	Ricarica	Rosso fisso
	Ricarica completata	Spento

## Introduzione al Prodotto (Trasmettitore)

### Panoramica del Prodotto



## Funzione dei Tasti

No.	Tasto	Funzione
<b>5</b>	ON  OFF	Interruttore per accendere / spegnere il trasmettitore
<b>6</b>		Tieni premuto per 2 secondi per aggiungere altre cuffie Quartet-Extra
<b>7</b>		Premere una volta per passare dall'ingresso audio AUX a OPT e viceversa
<b>8</b>	 	Premere una volta per regolare il volume
<b>9</b>	Normal  Boost	Passa dalla modalità Normale a quella Boost

## Indicatori Led

No.	Indicatore	Stato
<b>B</b>	Bianco fisso	Acceso / Connesso
	Bianco lampeggiante	Modalità abbinamento
<b>C</b>	AUX bianco fisso	Segnale audio AUX
	OPT bianco fisso	Segnale audio OPT
<b>D</b>	Luce bianca fissa	Modalità volume - aumentato / normale



# Impostazione del Prodotto

## Collegamento alla TV

Per funzionare, il trasmettitore deve essere collegato a una fonte di alimentazione tramite il cavo di alimentazione incluso nella confezione. Collega il trasmettitore a:

- Una porta USB del televisore (lo consigliamo in modo che il trasmettitore si accenda/spenga automaticamente insieme al televisore), OPPURE
- Una presa a muro vicina: caricatore USB da 5V/500mA-2 A (richiede un adattatore USB, il caricatore del telefono dovrebbe essere adatto. Contatta [support@avantree.com](mailto:support@avantree.com) se desideri richiedere un caricatore gratuito)

Una volta collegato il trasmettitore alla fonte di alimentazione, far scorrere l'interruttore ON  OFF sulla posizione ON e collega il trasmettitore alla TV. Puoi scegliere uno tra 3 modi diversi per collegarlo:

### OPZIONE 1 Uscita Optical (raccomandata)

#### PASSO 1

Collega il cavo audio ottico, incluso nella confezione, alla porta ottica OUT o OPT OUT della TV, quindi collega l'altra estremità alla porta ottica del trasmettitore nella sezione "INPUT FROM TV".

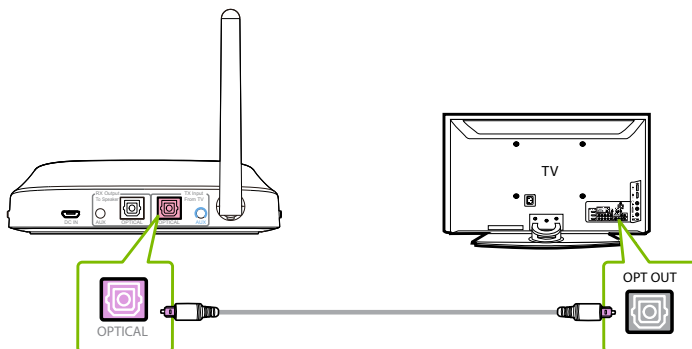

*NOTA: La maggior parte dei televisori supporta l'uscita audio tramite una sola porta di uscita digitale alla volta, quindi se la porta HDMI ARC della TV è in uso, la porta ottica potrebbe essere disabilitata. Puoi scollegare il dispositivo HDMI ARC o provare a collegare il trasmettitore tramite RCA / AUX.*

## PASSO 2

Controllare gli indicatori del segnale audio del trasmettitore e assicurarsi che "OPT" sia illuminato. In caso contrario, premere il pulsante .

### OPZIONE 2 Uscita AUX da 3.5mm

## PASSO 1

Collega il cavo audio AUX da 3,5 mm, incluso nella confezione, alla porta di uscita AUX da 3,5 mm della TV, quindi collega l'altra estremità alla porta AUX da 3,5 mm del trasmettitore nella sezione "INGRESSO DALLA TV".

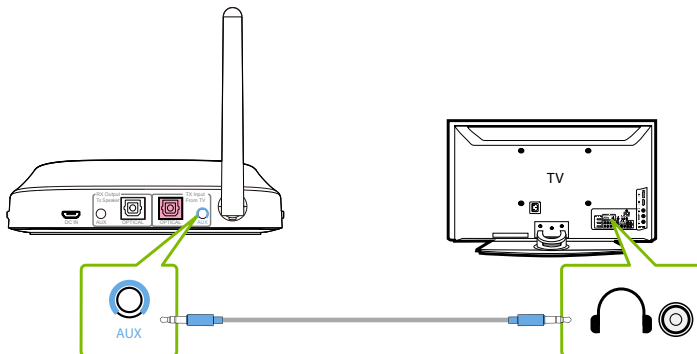

## PASSO 2

Controllare gli indicatori del segnale audio del trasmettitore e assicurarsi che "AUX" sia illuminato. In caso contrario, premere il pulsante .

**OPZIONE 3** Uscita RCA**PASSO 1**

Collega l'adattatore RCA, incluso nella confezione, al cavo audio AUX da 3,5 mm. Collega i connettori RCA rosso e bianco alle porte "AUDIO OUT" della TV, quindi collega l'altra estremità alla porta AUX da 3,5 mm del trasmettitore nella sezione "INPUT FROM TV".

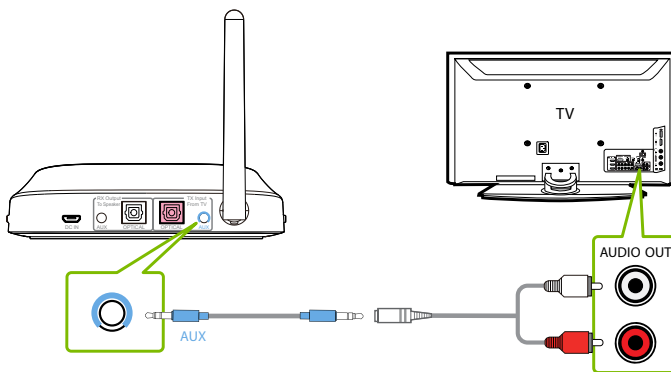

*Nota: Controllare per assicurarsi che i cavi ottici / RCA siano collegati alle porte audio OUT del televisore e non alle porte AUDIO IN / COMPONENT IN.*

**PASSO 2**

Controllare gli indicatori del segnale audio del trasmettitore e assicurarsi che "AUX" sia illuminato. In caso contrario, premere il pulsante .

## Collegare le Cuffie al Trasmettitore

### PASSO 1

Accendere il trasmettitore facendo scorrere l'interruttore ON  OFF sulla posizione ON.

### PASSO 2

Sulle cuffie, fai scorrere l'interruttore OFF  PAIR ON sulla posizione ON.

### PASSO 3

Mantieni le cuffie vicino al trasmettitore; dovrebbero connettersi entro 2-5 secondi. Una volta connesse, l'indicatore LED delle cuffie diventerà blu fisso.

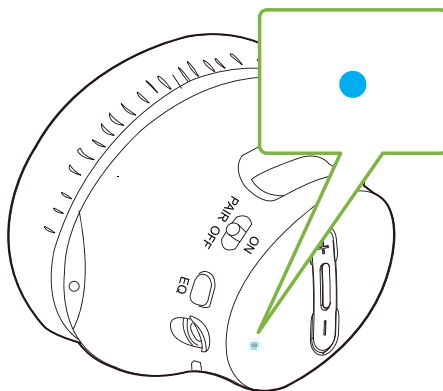

## Impostazioni della TV (Solo Per Connessione Ottica)

Se ti sei collegato alla TV tramite la porta ottica OUT o "OPT OUT", dovrai configurare le impostazioni della TV per sentire l'audio.

**PASSO 1**

Utilizzando il telecomando della TV, premi il pulsante IMPOSTAZIONI e vai alla scheda AUDIO nel menu delle impostazioni. (Si prega di notare che potrebbero esserci differenze nei nomi delle impostazioni a seconda della marca del televisore).

**PASSO 2**

Procedere a USCITA AUDIO e selezionare "OPTICAL OUT / DIGITAL OUT". Molti televisori lo faranno automaticamente; saltare questo passaggio se necessario.

**PASSO 3**

Impostare il formato di uscita audio su "PCM / STEREO" ON o "DOLBY" OFF.

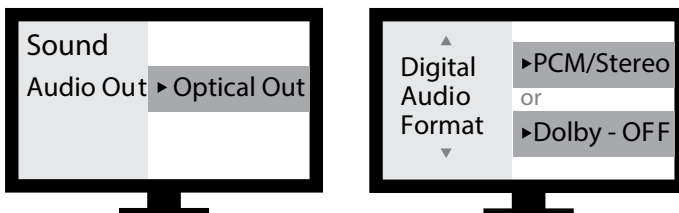

Se hai difficoltà a trovare queste impostazioni, puoi scansionare il codice QR correlato alla marca della tua TV OPPURE visitare [avantree.com/quartet/tv-audio-settings](http://avantree.com/quartet/tv-audio-settings) per una guida più dettagliata.



LG



SONY



SAMSUNG

NETFLIX /  
AMAZON PRIME

**NOTA 1:** Le Smart TV ripristinano automaticamente le impostazioni dopo gli aggiornamenti del sistema. Dopo un aggiornamento, assicurati che il formato di uscita / ingresso audio sia impostato su "PCM" e NON su "AUTO" o "Dolby".

**NOTA 2:** Quando si utilizza Netflix o Amazon Prime, potrebbe essere necessario avviare il film / programma prima di modificare le impostazioni audio su "PCM".

## Ricaricare le Cuffie

Carica le cuffie utilizzando il cavo di ricarica USB C 4 in 1, incluso nella confezione, e un adattatore USB da 5V / 500mA-2 A (il caricatore del telefono o uno simile dovrebbero funzionare).

Il Led rosso fisso indica che la ricarica è in corso; una volta che la luce si spegne, le cuffie sono completamente cariche. Sono necessarie circa 3 ore per caricare completamente le cuffie.

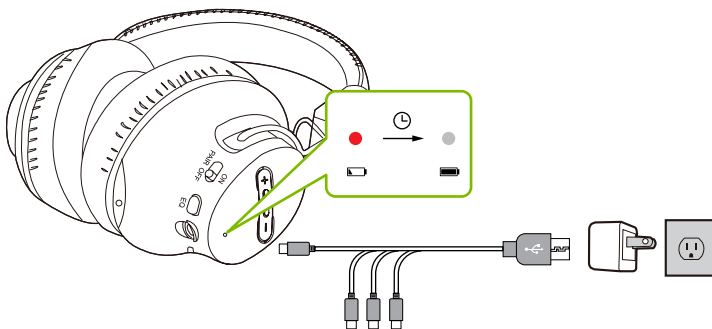

*NOTA: Si consiglia di utilizzare un adattatore USB da 1A-2A per caricare le cuffie, soprattutto quando si caricano quattro cuffie contemporaneamente. La ricarica con un adattatore da 500 mA può comportare tempi di ricarica più lunghi quando si caricano più cuffie contemporaneamente.*

IT

## Funzioni Avanzate

### Ascolto con una Soundbar

La funzione pass-through del Quartet ti consente di ascoltare contemporaneamente sia attraverso le cuffie che attraverso una soundbar esterna / AVR stereo.

#### PASSO 1

Impostare il trasmettitore e collegarlo alla TV.

#### PASSO 2

Collegare un cavo audio ottico aggiuntivo, AUX da 3,5 mm o RCA alla porta audio correlata nella sezione "BYPASS / SPEAKER" del trasmettitore.

#### PASSO 3

Collegare l'altra estremità al sistema audio esterno e sei a posto.

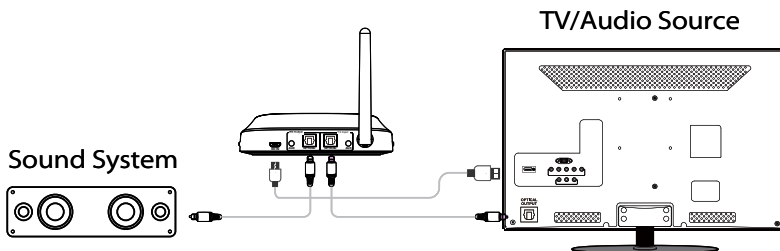

*NOTA: Il Bypass funziona solo con lo stesso tipo di ingresso / uscita, ovvero se ti colleghi alla TV tramite OPT, dovrai connetterti anche all'altoparlante tramite OPT.*

## Aggiungere Altre Cuffie

Puoi aggiungere fino a 100 cuffie Quartet-Extra al tuo set wireless Quartet mantenendo comunque una bassa latenza. Tieni presente che SOLO le cuffie Quartet-Extra / Duet-Extra sono compatibili con il trasmettitore grazie alle connessioni con protocollo privato.

### PASSO 1

Sul trasmettitore, tieni premuto il pulsante "PAIR" per 2 secondi. L'indicatore LED "Link" lampeggerà in bianco.

### PASSO 2

Accendi il tuo paio di cuffie Quartet-Extra, quindi fai scorrere e tieni premuto l'interruttore di accensione sulla posizione "PAIR" finché l'indicatore LED non lampeggia rapidamente in blu.

### PASSO 3

Tieni le cuffie e il trasmettitore vicini e aspetta. Una volta connesse, l'indicatore LED di connessione delle cuffie diventerà blu fisso.

Ripeti questi passaggi per aggiungere fino a 100 cuffie al tuo set wireless Quartet.

Per acquistare le cuffie Quartet Extra, scansiona il codice QR qui sotto.





# Specifiche Tecniche

## Trasmettitore

Tecnologia	2.4GHz
Frequenza di risposta (Hz)	20Hz-20KHz
Raggio di connessione	Fino a 30m
Alimentazione	5V / 1-2A
Porta di alimentazione	USB C

## Cuffie

Tecnologia	2.4GHz
Durata della batteria	Fino a 20 ore
Tempo per la ricarica completa	3 ore
Distorsione	0.5%
Rapporto tra segnale e rumore	85dB
Peso nette delle Cuffie	200g
Alimentazione	5V / 1-2A
Porta di alimentazione	USB C

## FAQ

Di seguito sono riportate alcune delle domande più comuni che gli utenti hanno durante la configurazione.

### **Posso ascoltare l'audio attraverso gli altoparlanti della mia TV e le cuffie wireless contemporaneamente?**

Questa possibilità dipende esclusivamente dal fatto che la tua TV supporti o meno la funzionalità di trasmettere l'audio a 2 sorgenti contemporaneamente. Puoi provare diversi metodi per verificare se la tua TV è in grado di farlo o meno, fai riferimento a [avantree.com/quartet/sound](https://avantree.com/quartet/sound) per maggiori dettagli.

### **Perché non sento l'audio quando guardo Netflix/Prime Video?**

Potrebbe essere necessario modificare le impostazioni audio della TV ancora volta durante la visione di Netflix / Prime Video. Ciò può essere dovuto al fatto che il film è in formato Dolby Digital Surround Sound o perché lo stai guardando con un dispositivo di streaming / un decoder via cavo separato. Mentre Netflix / Prime Video è aperto, accedi alle impostazioni audio della TV e assicurati che l'uscita audio sia impostata su "PCM / STEREO" e che "DOLBY" sia disattivato.

### **Perché subisco interferenze con il router Wi-Fi?**

È meglio tenere il trasmettitore ad almeno 1 metro di distanza dai router Wi-Fi per evitare interferenze.

Per risposte a domande come queste, puoi visitare [avantree.com/support/quartet](https://avantree.com/support/quartet) per un elenco completo delle FAQ, oppure puoi contattarci direttamente per ulteriore assistenza.

## Contact Us



**Support Tickets** [avantree.com/submit-a-ticket](https://avantree.com/submit-a-ticket)

---



**Support Email** [support@avantree.com](mailto:support@avantree.com)

---



### Support Numbers

US	+1 800 232 2078	9am-6pm PST	Mon-Fri
CA	+1 800 232 2078	9am-6pm PST	Mon-Fri
UK	+44 208 068 2023	9am-6pm GMT	Mon-Sat
DE	+49 322 2109 7297	11am-9pm CET	Mon-Sat
FR	+33 17 634 0312	11am-9pm CET	Mon-Sat
IT	+39 069 4803 330	9am-6pm CET	Mon-Sat
ES	+34 93 1786 261	9am-6pm CET	Mon-Sat
AU	+61 2 8310 9897	11am-7pm AEST	Mon-Fri

---



**FAQ** [avantree.com/support/Quartet](https://avantree.com/support/Quartet)

---



**Video Guide** [avantree.com/Quartet/video](https://avantree.com/Quartet/video)

---



**Product Registration** See QR code on the product tag.

Manufacturer:  
Avantronics Limited  
Luohu District, Shenzhen 518000 China  
+ 86 755 8228 5022 support@avantree.com

US Importer:  
Avantree Corporation  
San Jose, California 95119 USA  
+1 800 232 2078 support@avantree.com

UK Importer:  
Avantree Limited  
Watford, WD180 0HQ UK  
+44 20 8068 2023 support@avantree.com



Servicer in Europe:  
Gizmex GmbH,  
Sternstr. 67, 40479 Dusseldorf, Germany  
+49 322 2109 7297 support@avantree.com



Model No.: WSHT-5049  
Dispose of the packaging and this product in accordance with the latest provisions.  
Z-PKQG-WSHT-5049-V7