

Opera Plus

User Manual



Model No.: BTHT-6190P

EN

Video Guide

Prefer to watch a video tutorial? Scan the QR code below or visit avantree.com/opera-plus/video for a step by step guide.

DE

Video-Anleitung

Möchten Sie lieber ein Video Tutorial ansehen? Scannen Sie den QR Code unten oder besuchen Sie avantree.com/opera-plus/video für eine Schritt für Schritt Anleitung.

FR

Guide Vidéo

Vous préférez un didacticiel vidéo? Scannez le code QR ci dessous ou visitez avantree.com/opera-plus/video pour un guide pas à pas.

IT

Videoguida

Preferisci guardare un video tutorial? Scansiona il codice QR qui sotto o visita avantree.com/opera-plus/video per una guida dettagliata.

ES

Videoguía

Prefieres ver un video tutorial? Escanee el código QR a continuación o visite avantree.com/opera-plus/video para obtener una guía detallada.



EN

Book an Appointment

You can also book a 1-on-1 setup appointment with one of our support agents at avantree.com/book-a-call

DE

Buchen Sie einen Termin

Vereinbaren Sie einen persönlichen Einrichtungstermin mit einem Support Mitarbeiter unter avantree.com/book-a-call und wählen Sie Ihre passende Zeit.

FR

Prenez Rendez-Vous

Vous pouvez également réserver un rendez-vous d'installation individuel avec l'un de nos agents de support via avantree.com/book-a-call

IT

Prendi un Appuntamento

Puoi anche prenotare un appuntamento con uno dei nostri agenti del supporto tecnico su: avantree.com/book-a-call

ES

Haga una Cita

También puede reservar una cita con uno de nuestros agentes de soporte técnico en: avantree.com/book-a-call



Índice de Contenido

Contenidos del Paquete	74
Introducción del Producto (Auriculares)	75
Descripción del Producto	75
Función de las Teclas	75
Indicadores LED	76
Introduzione al Prodotto (Trasmittitore)	77
Descripción del Producto	77
Función de las Teclas	78
Indicadores LED	78
Recarga los Auriculares y Alimentar el Transmisor	79
Configuración	80
Conectar los Auriculares a la TV	80
Conexión de los Auriculares	83
Ajustes de la Televisión	84
Características Avanzadas	85
Escuchar con una Barra de Sonido	85
Agregar un Segundo Par de Auriculares	86
Uso de los Auriculares con un Teléfono	88
Solución de Problemas	89
Especificaciones Técnicas	90
Contáctenos	91

Contenidos del Paquete



Auriculares



Transmisor / Base
de Carga

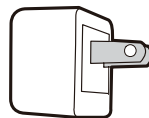

Adaptador USB

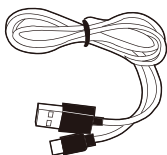

Cable de
Alimentación del
Transmisor

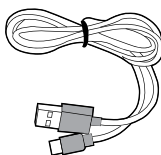

Cable de Carga USB
C para Auriculares

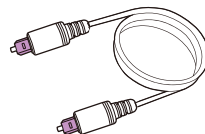

Cable de
Audio Óptico

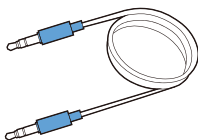

Cable de Audio
AUX de 3,5 mm

Para ver y comprar accesorios para Opera Plus, visite avantree.com/opera-plus/accessories

Introducción del Producto (Auriculares)

Descripción del Producto

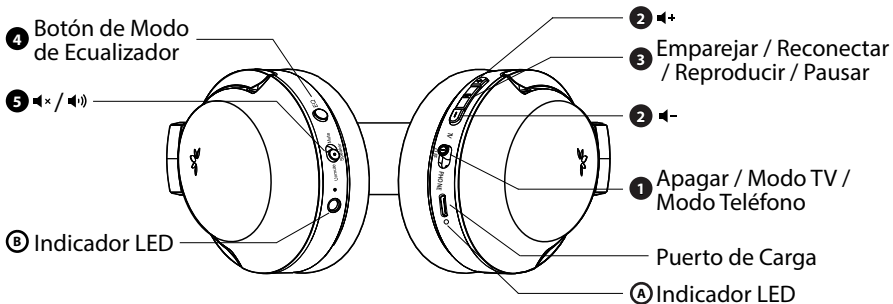

Función de las Teclas

No.	Tecla	Función
1		Configure en "TV" para conectarse al transmisor, escuchará "TV mode"
		Ponga en "Teléfono" para conectarse a su teléfono / tableta, escuchará "Phone mode"
		Ponga en "OFF" para apagar los auriculares, escuchará "goodbye"
2		Presione una vez o mantenga presionado para ajustar el volumen
3		Si los auriculares no se vuelven a conectar, presione una vez para volver a conectar
		Mantenga presionado para ingresar manualmente al modo de emparejamiento, escuchará "pairing"
		Presione una vez para reproducir / pausar audio(cuando se usa con teléfono / tableta)
4		Presione una vez para cambiar entre los modos de sonido balanceado / voz clara / cinemática, escuchará "balanced / clear voice / cinema sound"
5		Seleccionar para silenciar/activar desde los auriculares

Indicadores LED



No.	Indicador	Estado
A	Azul solido	Conectado, escuchará "connected"
	Azul parpadeante	Reconectando o desconectado
	Azul y rojo intermitente	Modo de emparejamiento, escuchará "pairing"
	Rojo solido	Cargando
	Apagado	Carga completada
B	Naranja	Silencio activo
	Apagado	Silencio no activo

Introduzione al Prodotto (Trasmettitore)

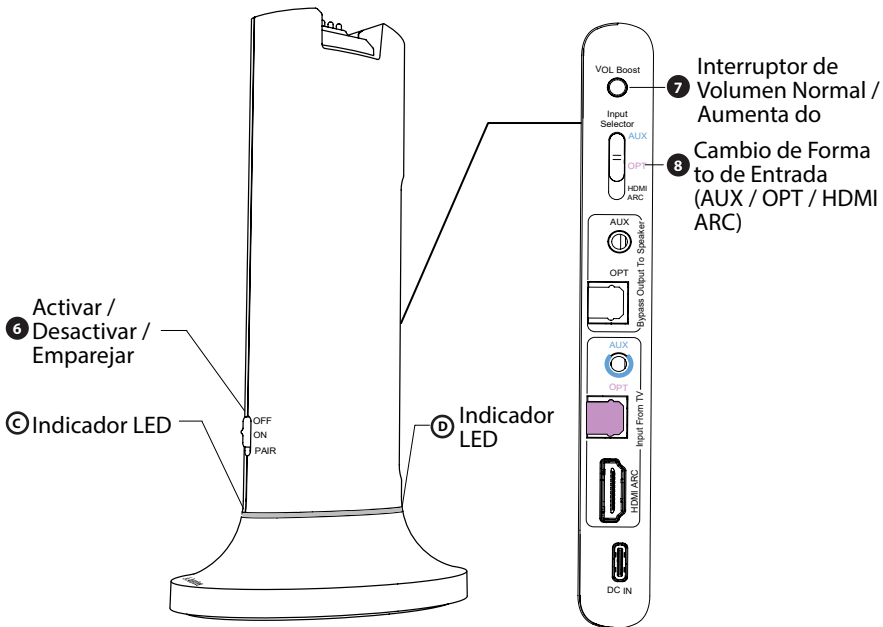
Descripción del Producto

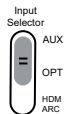

Función de las Teclas

No.	Tecla	Función
6		Ajuste a "ON / OFF" para encender / apagar el transmisor
		Mantenga presionada la posición "EMPAREJAR" durante 5 segundos para ingresar al modo de emparejamiento
7		Presione una vez para alternar entre los modos de volumen normal y aumentado
8		Ajuste de acuerdo con el método de entrada de audio deseado

Indicadores LED

No.	Indicador	Estado
C	Azul fijo	Conectado
	Parpadeo rojo y azul	Modo de emparejamiento
	Rojo fijo	Auriculares cargando
	Apagado	Carga completada
D	Blanco fijo	Señal de audio válida detectada
	Blancointermitente	No se detectó ninguna señal de audio válida; por favor verifique la configuración de sonido de su TV

Recarga los Auriculares y Alimentar el Transmisor

OPCION 1

Simplemente coloque los auriculares en la base de carga para recargarlos. El LED frontal de la base de carga se iluminará en rojo durante la carga y se apagará cuando se complete la carga. Normalmente, se tarda unas 3 horas en cargar completamente los auriculares.

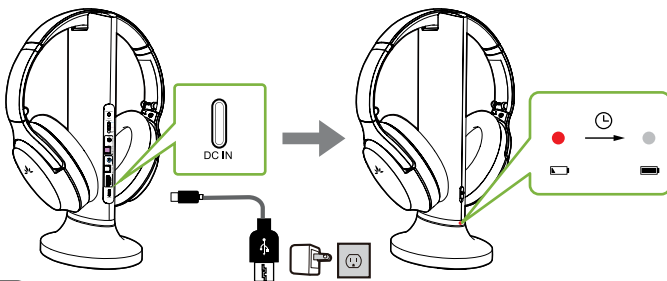

OPCION 2

Alternativamente, puede cargar los auriculares directamente a través de su puerto de alimentación usando un cable de carga USB C y un adaptador USB. Una luz roja fija indica que la carga está en curso; una vez que la luz se apaga, los auriculares están completamente cargados.

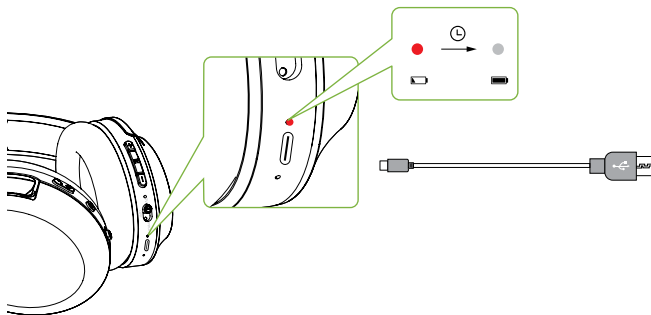

Alimentar el Transmisor

Para alimentar el transmisor, conéctelo a un tomacorriente de pared usando los cables de alimentación y el adaptador incluidos en la caja. No tiene batería interna, por lo que necesita estar constantemente enchufado para funcionar.

Configuración

ES

Conectar los Auriculares a la TV

Una vez que el transmisor está conectado a una fuente de alimentación, debe conectarlo a los puertos de salida de audio de su televisor. Puede elegir una de las 4 opciones para hacer esto:

OPCION 1 Salida Óptica (recomendada)

Enchufe el cable de audio óptico, incluido en la caja, en el puerto de SALIDA óptica o "OPT/OUT" de su televisor, luego enchufe el otro extremo en el puerto óptico del transmisor en la sección "ENTRADA DE TV". En el transmisor, coloque el "SELECTOR DE ENTRADA DE AUDIO" en la posición "OPT".

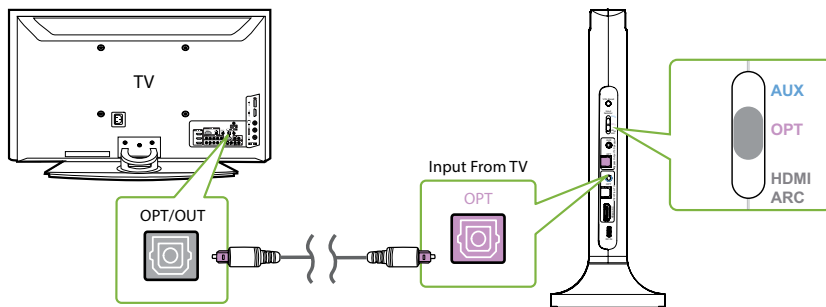

NOTA: La mayoría de los televisores admiten la salida de audio a través de un solo puerto de salida digital a la vez, por lo que si el puerto HDMI ARC del televisor está en uso, es posible que el puerto óptico esté deshabilitado. Puede desconectar el cable HDMI ARC o intentar conectar el transmisor a través de RCA/AUX.

ES

OPCION 2 Salida HDMI ARC (recomendado)

Conecte el cable HDMI (no incluido en el paquete) al puerto "HDMI ARC" del televisor, luego conecte el otro extremo al puerto HDMI ARC del transmisor en la sección "ENTRADA DESDE TV". En el transmisor, coloque el "SELECTOR DE ENTRADA DE AUDIO" en la posición "HDMI ARC".

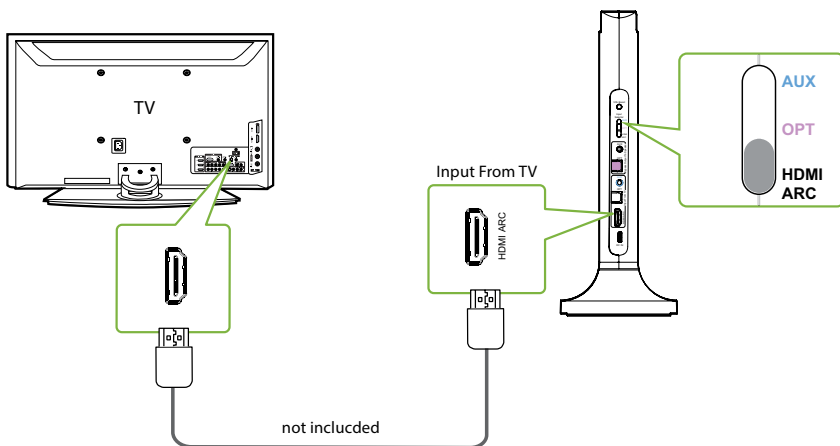

NOTA 1: el puerto HDMI ARC solo admite puertos HDMI de TV con la etiqueta "ARC"

NOTA 2: El cable HDMI debe ser HDMI 1.4 o superior.

OPCION 3 Salida AUX de 3,5 mm

Conecte el cable de audio AUX de 3,5 mm, incluido en el paquete, al puerto de salida AUX de 3,5 mm del televisor, luego conecte el otro extremo al puerto de entrada AUX de 3,5 mm del transmisor en la sección "ENTRADA". En el transmisor, coloque el "SELECTOR DE ENTRADA DE AUDIO" en la posición "AUX".

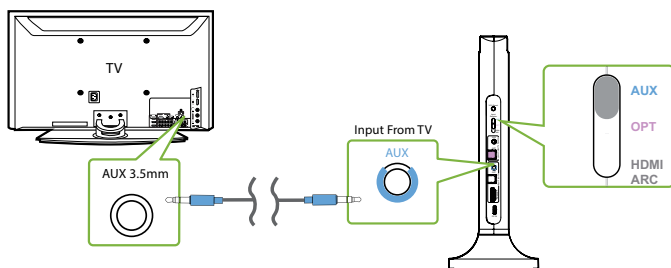

OPCION 4 Salida RCA

Conecte el adaptador RCA al cable de audio AUX de 3,5 mm. Enchufe los enchufes RCA rojo y blanco en los puertos "SALIDA DE AUDIO" de su televisor, luego conecte el otro extremo en el puerto de entrada AUX de 3,5 mm de su transmisor en la sección "ENTRADA DE TV". En el transmisor, coloque el "SELECTOR DE ENTRADA DE AUDIO" en la posición "AUX".

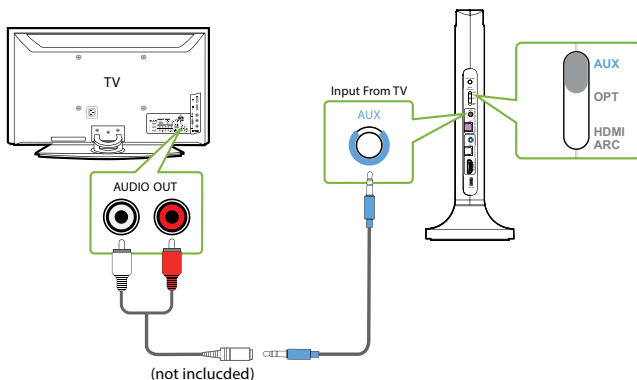

(not included)

Conexión de los Auriculares

Ahora que el transmisor está configurado, todo lo que queda es conectar los auriculares.

PASO 1

Primero, encienda tanto el transmisor como los auriculares (el interruptor debe deslizarse a la posición de TV).

PASO 2

El transmisor y los auriculares se conectarán automáticamente. Una vez conectado, los LED del auricular y del transmisor se volverán azules fijos.

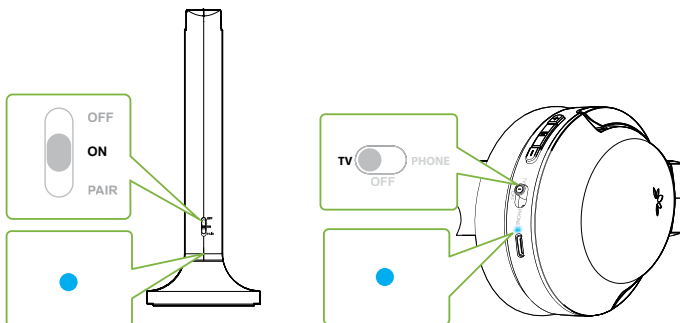

Ajustes de la Televisión(Solo Para Conexion Mediante Salida Optica y HDMI ARC)

Si se conectó al televisor a través del puerto óptico OUT, OPT / OUT o HDMI ARC, deberá configurar los ajustes del televisor antes de recibir audio.

PASO 1

Con el control remoto de su televisor, presione el botón CONFIGURACIÓN y navegue hasta la pestaña SONIDO dentro del menú de configuración. (Tenga en cuenta que puede haber diferencias en los nombres de los ajustes según la marca del televisor).

PASO 2

Vaya a SALIDA DE AUDIO y seleccione "SALIDA ÓPTICA/SALIDA DIGITAL/HDMI ARC". Muchos televisores harán esto automáticamente; omita este paso si es necesario.

PASO 3

Establezca el formato de salida de audio en "PCM / STEREO" ON o "DOLBY" OFF.

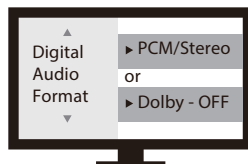
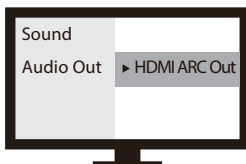
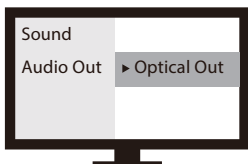

Si tiene problemas para encontrar esta configuración, puede escanear el código QR relacionado con la marca de su televisor O visitar avantree.com/opera/tv-audio-settings para obtener una guía más detallada.



LG



SONY



SAMSUNG

NETFLIX/
AMAZON PRIME

NOTA 1: Los televisores inteligentes restauran automáticamente su configuración después de las actualizaciones del sistema. Si no escucha audio, asegúrese de que el formato de entrada/salida de audio esté configurado en "PCM" y NO en "AUTO" o "Dolby".

NOTA 2: Cuando use Netflix o Amazon Prime, es posible que deba iniciar la película/programa antes de cambiar la configuración de audio a "PCM".

ES

Características Avanzadas

Escuchar con una Barra de Sonido (Solo Para Conexión Óptica y AUX)

La función bypass le permite escuchar a través de auriculares y una barra de sonido externa/AVR estéreo al mismo tiempo.

PASO 1

Configure el transmisor y conéctelo a su televisor.

PASO 2

Conecte un cable de audio adicional óptico, AUX de 3,5 mm o RCA al puerto de audio correspondiente en la sección "BYPASS OUTPUT TO SPEAKER" del transmisor.

PASO 3

Conecte el otro extremo a su sistema de sonido externo y listo.

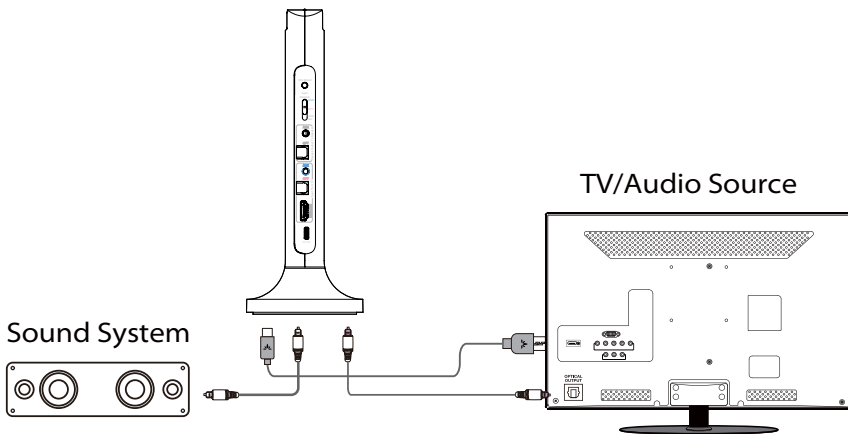

NOTA: El Bypass solo funciona con el mismo tipo de entrada/salida, es decir, si se conecta a su televisor a través de OPT, también deberá conectarse a su altavoz a través de OPT.

Agregar un Segundo Par de Auriculares

Puede agregar un segundo par de auriculares Opera Plus (AS90-K) a su conjunto mientras mantiene una latencia baja.

Tenga en cuenta que **SÓLO** los auriculares Opera Plus (AS90-K) son compatibles con el equipo debido a la conexión de protocolo privado.

PASO 1

En el transmisor, deslice y mantenga presionado el interruptor de encendido a la posición "PAIR" hasta que el indicador LED parpadee en rojo y azul.

PASO 2

En su segundo par de auriculares Opera Plus, deslice el interruptor de encendido a la posición "TV". Al usarlos por primera vez, entrarán automáticamente en el modo de emparejamiento y el LED parpadeará en rojo y azul alternativamente. Si no, mantenga presionado el botón  para ingresar al modo de emparejamiento manualmente.

PASO 3

Sostenga los dispositivos juntos y espere 2 segundos. Una vez conectado, los indicadores LED de los auriculares y el transmisor se volverán azules fijos.

Para comprar un segundo auricular Opera Plus (AS90-K), escanee el código QR a continuación.



Uso de los Auriculares con un Teléfono

PASO 1

En los auriculares, deslice el interruptor de encendido a la posición "TELÉFONO". La primera vez, el auricular entrará automáticamente en el modo de emparejamiento y el LED parpadeará en rojo y azul alternativamente. Si no, mantenga presionado el botón  durante 5 segundos para ingresar manualmente al modo de emparejamiento.

PASO 2

Active el Bluetooth de su teléfono y seleccione "Avantree Opera Plus" en el menú de Bluetooth.

Solución de Problemas

A continuación se presentan algunas de las preguntas más comunes que la gente tiene al instalar.

Puedo escuchar el audio de los parlantes del televisor y los auriculares inalámbricos al mismo tiempo?

Esto depende únicamente de si su televisor admite o no la capacidad de transmitir audio a 2 salidas al mismo tiempo. Puede probar algunos métodos diferentes para verificar si su televisor puede hacer esto o no: consulte avantree.com/opera-plus/sound para obtener más detalles.

Por qué no puedo escuchar el sonido cuando veo Netflix/Prime Video?

Es posible que deba cambiar la configuración de sonido de su televisor nuevamente mientras ve Netflix/Prime Video. Esto puede deberse a que la película está en formato Dolby Digital Surround Sound o a que la está viendo con un dispositivo de transmisión por cable/caja de cable independiente. Mientras Netflix/Prime Video está abierto, acceda a la configuración de audio de su televisor y asegúrese de que la salida de audio esté configurada en "PCM/ESTÉREO" y que "DOLBY" esté silenciado.

Por qué mis auriculares no se conectan al transmisor?

.....

Para obtener respuestas a preguntas como estas y para obtener una lista completa de las preguntas más frecuentes, puede visitar avantree.com/support/opera-plus, o puede comunicarse con nosotros directamente para obtener más ayuda.

Especificaciones Técnicas

Transmisor y Auriculares

Frecuencia de transmisión	2.4GHz
Tasa de respuesta	20Hz - 20KHz
Radio de conexión	Hasta a 164ft / 50m
Puerto de carga	Type C
Input	5V/500mA-2A

Auriculares

Tecnología inalámbrica	2.4G RF & BT5.2
Perfiles BT compatibles	HFP 1.7, HSP 1.2, A2DP 1.3, AVRCP 1.6
Duración de la batería	20 horas
Tiempo total de recarga	3 horas
Batería	Batteria ai polimeri di Litio, 650mAh
Tamaño del controlador	40mm
Impedancia	32Ω
Sensibilidad	96 dB
Peso neto	245g

Contact Us



Support Tickets avantree.com/submit-a-ticket



Support Email support@avantree.com



Support Numbers

US	+1 800 232 2078	9am-6pm PST	Mon-Fri
CA	+1 800 232 2078	9am-6pm PST	Mon-Fri
UK	+44 208 068 2023	9am-6pm GMT	Mon-Sat
DE	+49 322 2109 7297	11am-9pm CET	Mon-Sat
FR	+33 17 634 0312	11am-9pm CET	Mon-Sat
IT	+39 069 4803 330	9am-6pm CET	Mon-Sat
ES	+34 93 1786 261	9am-6pm CET	Mon-Sat
AU	+61 2 8310 9897	11am-7pm AEST	Mon-Fri



FAQ avantree.com/support/opera-plus



Video Guide avantree.com/opera-plus/video



Product Registration See QR code on the product tag.

Manufacturer:
Avantronics Limited
Luohu District, Shenzhen 518000 China
+ 86 755 8228 5022 support@avantree.com

US Importer:
Avantree Corporation
San Jose, California 95119 USA
+1 800 232 2078 support@avantree.com

UK Importer:
Avantree Limited
Watford, WD180 0HQ UK
+44 20 8068 2023 support@avantree.com



Service in Europe:
Gizmex GmbH,
Sternstr. 67, 40479 Dusseldorf, Germany
+49 322 2109 7297 support@avantree.com



Model No.: BTHT-6190-P
Dispose of the packaging and this product in accordance with the latest provisions.
Z-PKQG-6190-P-V0