

# Opera Plus

User Manual



Model No.: BTHT-6190P

**EN**

## Video Guide

Prefer to watch a video tutorial? Scan the QR code below or visit [avantree.com/opera-plus/video](https://avantree.com/opera-plus/video) for a step by step guide.

**DE**

## Video-Anleitung

Möchten Sie lieber ein Video Tutorial ansehen? Scannen Sie den QR Code unten oder besuchen Sie [avantree.com/opera-plus/video](https://avantree.com/opera-plus/video) für eine Schritt für Schritt Anleitung.

**FR**

## Guide Vidéo

Vous préférez un didacticiel vidéo? Scannez le code QR ci dessous ou visitez [avantree.com/opera-plus/video](https://avantree.com/opera-plus/video) pour un guide pas à pas.

**IT**

## Videoguida

Preferisci guardare un video tutorial? Scansiona il codice QR qui sotto o visita [avantree.com/opera-plus/video](https://avantree.com/opera-plus/video) per una guida dettagliata.

**ES**

## Videoguía

Prefieres ver un video tutorial? Escanee el código QR a continuación o visite [avantree.com/opera-plus/video](https://avantree.com/opera-plus/video) para obtener una guía detallada.



**EN**

## Book an Appointment

You can also book a 1-on-1 setup appointment with one of our support agents at [avantree.com/book-a-call](https://avantree.com/book-a-call)

**DE**

## Buchen Sie einen Termin

Vereinbaren Sie einen persönlichen Einrichtungstermin mit einem Support Mitarbeiter unter [avantree.com/book-a-call](https://avantree.com/book-a-call) und wählen Sie Ihre passende Zeit.

**FR**

## Prenez Rendez-Vous

Vous pouvez également réserver un rendez-vous d'installation individuel avec l'un de nos agents de support via [avantree.com/book-a-call](https://avantree.com/book-a-call)

**IT**

## Prendi un Appuntamento

Puoi anche prenotare un appuntamento con uno dei nostri agenti del supporto tecnico su: [avantree.com/book-a-call](https://avantree.com/book-a-call)

**ES**

## Haga una Cita

También puede reservar una cita con uno de nuestros agentes de soporte técnico en: [avantree.com/book-a-call](https://avantree.com/book-a-call)



# Sommaire

<b>Contenu</b> .....	38
<b>Introduction (Casque)</b> .....	39
Vue d'ensemble .....	39
Boutons .....	39
Indicateurs LED .....	40
<b>Introduction (Transmetteur)</b> .....	41
Vue d'ensemble .....	41
Boutons .....	42
Indicateurs LED .....	42
<b>Chargement du Casque et Alimentation de L'émetteur</b> .....	43
<b>Installation du Set</b> .....	44
Connexion TV .....	44
Connecter les Ecouteurs .....	47
Réglages TV .....	48
<b>Fonctions Avancées</b> .....	49
Avec barre de son (Optique et AUX) .....	49
Ajout d'un écouteur supplémentaire .....	50
Utiliser le casque indépendamment sur téléphone .....	52
<b>Dépannage et Solutions</b> .....	53
<b>Spécifications</b> .....	54
<b>Comment Nous Contacter</b> .....	91

# Contenu



Casque audio



Émetteur / Station  
de charge

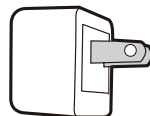

Adaptateur USB

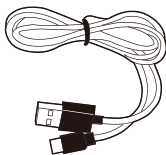

Câble  
d'alimentation  
émetteur

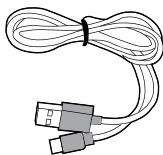

Câble de charge USB  
C pour casque

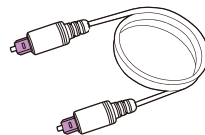

Câble audio  
optique

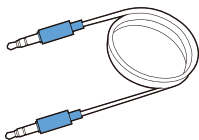

Câble audio AUX  
3,5 mm

*Pour voir et acheter d'autres accessoires Opera Plus, visitez [avantree.com/opera-plus/accessories](http://avantree.com/opera-plus/accessories)*

# Introduction (Casque)

## Vue d'ensemble

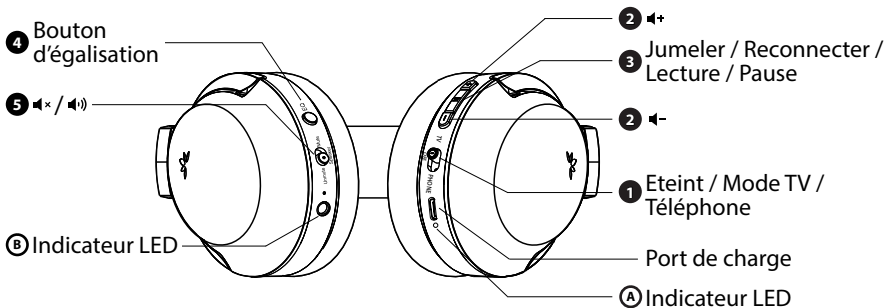

## Boutons

Nb.	Bouton	Fonctions
1		Passez à "TV" pour vous connecter à l'émetteur, vous entendrez "TV mode"
		Passer à « PHONE » pour connecter votre téléphone / tablette, vous entendrez « Phone mode »
		Passez sur "OFF" pour éteindre le casque, vous entendrez "Goodby"
2		Cliquez / maintenez enfoncé pour régler le volume
3		Si le casque ne se reconnecte pas, appuyez 1x pour le reconnecter
		Maintenez appuyé pour passer en appairage manuel, vous entendrez "Pairing"
		Appuyez 1x pour lire / mettre en pause l'audio (sur téléphone / tablette)
4		Appuyez 1x pour basculer entre les modes équilibre / clarté / cinéma, vous entendrez « balanced / clear voice / cinema sound ».
5		Basculer sur «Unmute / Mute » pour réactiver / désactiver le son du casque

## Indicateurs LED

Nb.	Indicateur	Statut
A	Bleu fixe	Connecté, vous entendrez "connected"
	Bleu clignotant	Reconnexion ou déconnexion
	Clignotant rouge et bleu	Mode appairage, vous entendrez "pairing"
	Rouge fixe	En charge
	Eteint	Charge terminée
B	Orange	Casque en sourdine
	Eteint	Sourdine désactivée

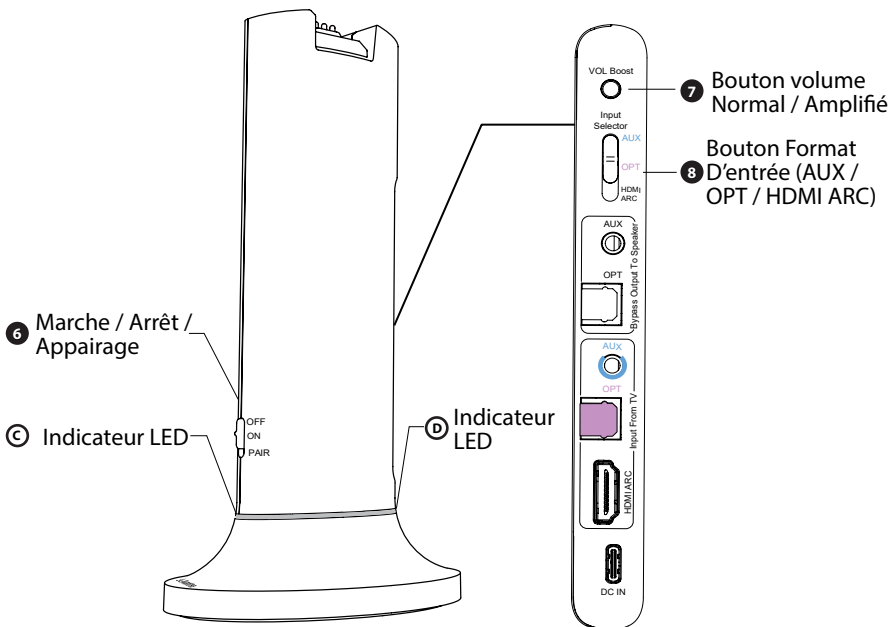

# Introduction (Transmetteur)

## Vue d'ensemble



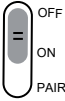

## Boutons

Nb.	Bouton	Fonctions
6		Basculez sur "ON / OFF" pour allumer / éteindre l'émetteur
		Maintenir "PAIR" 5 secondes pour passer en appairage
7		Appuyez une fois pour basculer entre les modes de volume normal et amplifié
8		Basculez entre chaque position qu'elle corresponde à l'entrée audio souhaitée

## Indicateurs LED

Nb.	Indicateur	Statut
C	Bleu fixe	Connecté
	Clignotant rouge et bleu	Mode appairage
	Rouge fixe	Charge des écouteurs
	Eteint	Charge terminée
D	Blanc fixe	Signal audio valide détecté
	Blanc clignotant	Signal audio invalide; veuillez ajuster les paramètres audio du téléviseur

# Chargement du Casque et Alimentation de L'émetteur

FR

## OPTION 1

Remettez simplement le casque sur la station pour le recharger. La LED avant de la station s'allume en rouge pendant la charge et s'éteint une fois celle-ci terminée. Normalement, il faut environ 3 heures pour recharger complètement les écouteurs.

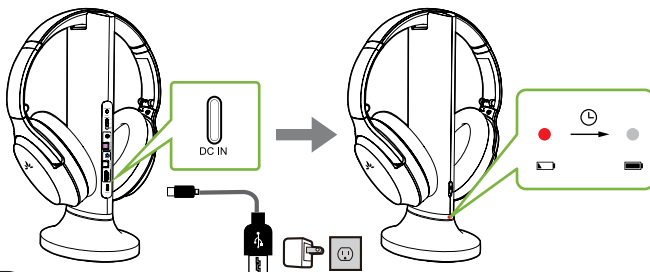

## OPTION 2

Vous pouvez également recharger les écouteurs directement via leur port d'alimentation à l'aide d'un câble de charge USB C et d'un adaptateur USB. Un voyant rouge fixe indique que la charge est en cours ; une fois la lumière éteinte, vos écouteurs seront rechargés.

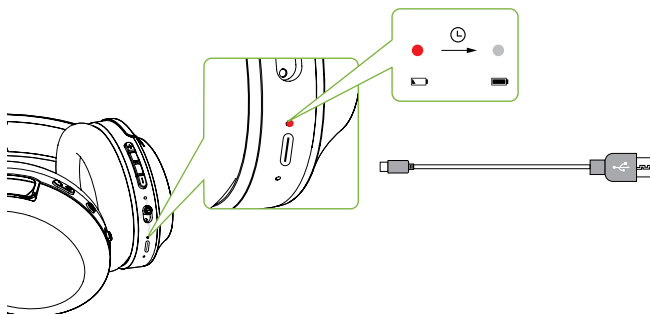

## Alimentation de l'émetteur

Pour alimenter l'émetteur, connectez-le à une prise murale via les câbles d'alimentation et l'adaptateur mural fournis. Dépourvu de batterie, il doit donc être connecté à l'alimentation pour fonctionner.

FR

# Installation du Set

## Connexion TV

Une fois l'émetteur connecté à une source d'alimentation, connectez-le aux ports de sortie audio de votre téléviseur. Vous pouvez choisir l'une des 4 façons pour le faire:

### OPTION 1 Via Optique (recommandé)

Branchez le câble audio optique fourni dans le port de sortie optique ou "OPT / OUT" du téléviseur, puis branchez l'autre extrémité dans le port optique de l'émetteur dans la section "INPUT FROM TV".

Sur votre émetteur, basculez le bouton « AUDIO INPUT SELECTOR » sur la position « OPT ».

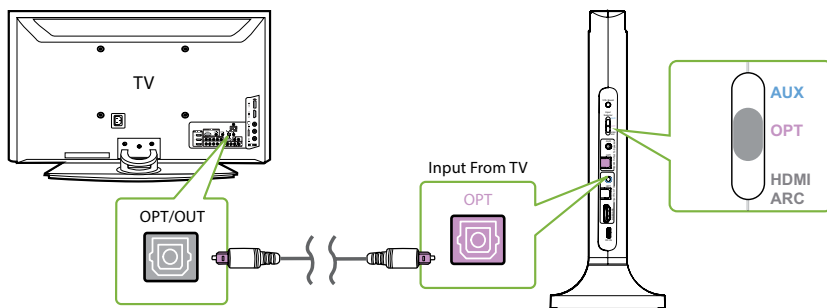

**NOTE:** Certains téléviseurs ne peuvent sortir l'audio que via 1 port numérique à la fois. Donc si l'HDMI ARC de votre TV est utilisé, le port optique peut être désactivé. Tentez de débrancher le câble HDMI ARC, ou de connecter l'émetteur via RCA/AUX.

### OPTION 2 Via HDMI ARC (recommandé)

Branchez votre câble HDMI (non fourni) dans le port "HDMI ARC" du téléviseur, puis branchez l'autre extrémité dans le port HDMI ARC de l'émetteur dans la section "INPUT FROM TV".

Sur votre émetteur, basculez le bouton "AUDIO INPUT SELECTOR" sur la position "HDMI ARC".

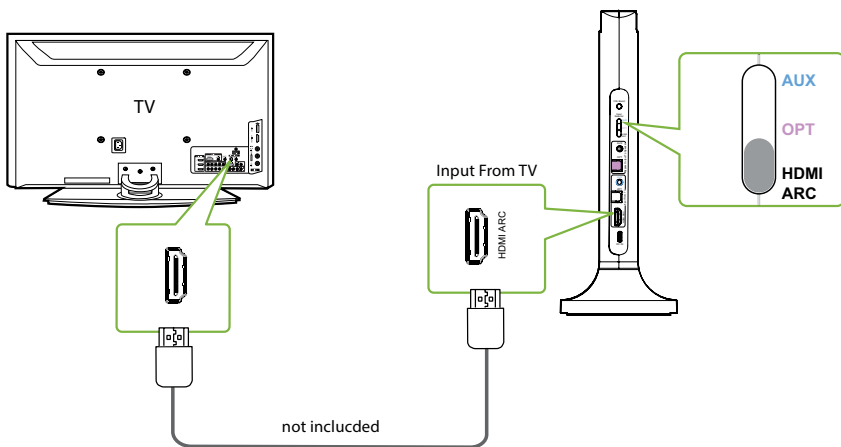

**NOTE 1:** L'HDMI ARC ne se branche que sur les ports TV HDMI notés "ARC"  
**NOTE 2:** Le câble HDMI doit être de type « HDMI 1.4 » ou supérieur.

**OPTION 3** Via AUX 3.5mm

Branchez le câble audio AUX 3,5 mm fourni dans le port de sortie AUX 3,5 mm du téléviseur, puis branchez l'autre extrémité dans le port d'entrée AUX 3,5 mm de l'émetteur dans la section « INPUT FROM TV ».

Sur votre émetteur, basculez le bouton « AUDIO INPUT SELECTOR » sur la position « AUX ».

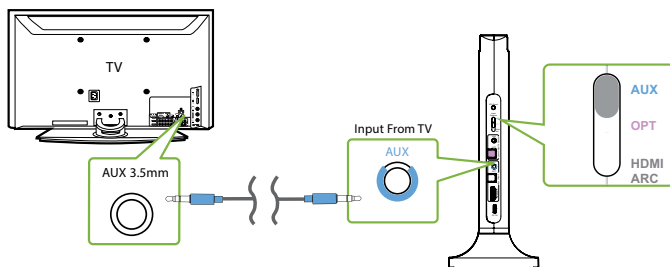
**OPTION 4** Via RCA

Connectez l'adaptateur RCA à l'audio AUX 3,5 mm câble. Branchez les connecteurs RCA rouge et blanc dans les ports "AUDIO OUT" du téléviseur, puis branchez l'autre extrémité dans le port d'entrée AUX 3,5 mm de l'émetteur dans la section "INPUT FROM TV".

Sur votre émetteur, basculez le « AUDIO INPUT SELECTOR » sur la position « AUX ».

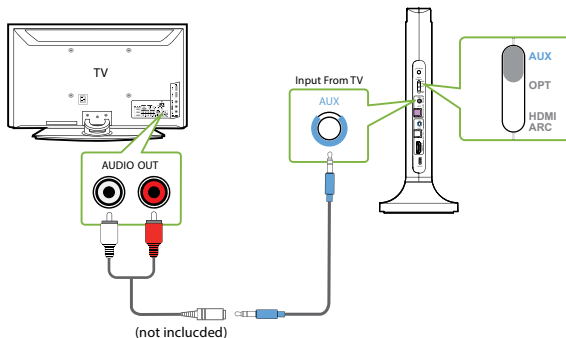

## Connecter les Ecouteurs

Maintenant que votre émetteur est configuré, il ne reste plus qu'à brancher le casque.

### ETAPE 1

Tout d'abord, allumez à la fois l'émetteur et le casque (glissez le bouton sur la position TV).

### ETAPE 2

L'émetteur et le casque se connecteront automatiquement. Une fois connectés, la LED du casque et de l'émetteur s'allume en bleu fixe.

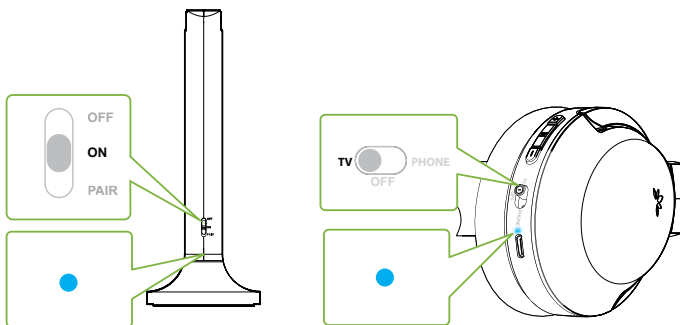

## Réglages TV (Pour Les Connexions Optiques et Hdmi Arc Uniquement)

FR

Si vous vous êtes connecté à votre téléviseur via le port optique OUT, OPT / OUT ou HDMI ARC, vous devrez configurer les paramètres de votre téléviseur avant d'entendre du son.

### ETAPE 1

À l'aide de la télécommande de votre téléviseur, appuyez sur le bouton PARAMÈTRES et accédez à l'onglet AUDIO dans le menu des paramètres. (Notez qu'il peut y avoir des différences dans les noms des paramètres en fonction de votre marque de téléviseur).

### ETAPE 2

Passer à AUDIO OUTPUT et sélectionnez « OPTICAL OUT / DIGITAL OUT/HDMI ARC ». De nombreux téléviseurs le feront automatiquement. Sauter cette étape si nécessaire.

### ETAPE 3

Réglez le format de sortie audio sur "PCM / STEREO" ON ou "DOLBY" OFF.

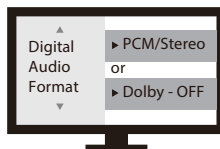
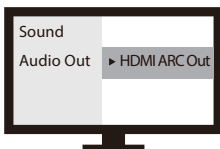
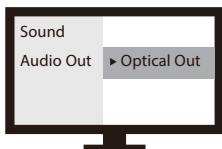

En cas de difficultés pour trouver ces paramètres, scannez le code QR correspondant à la marque de votre téléviseur OU visitez [avantree.com/opera/tv-audio-settings](http://avantree.com/opera/tv-audio-settings) pour un guide plus détaillé.



LG



SONY



SAMSUNG

NETFLIX/  
AMAZON PRIME

*NOTE 1: Les téléviseurs intelligents réinitialisent automatiquement leurs paramètres après les mises à jour du système. Si vous n'avez aucun son, assurez-vous que le format de sortie / entrée audio est réglé sur "PCM" et NON sur "AUTO" ou "Dolby".*

*NOTE 2: Lorsque vous utilisez Netflix ou Amazon Prime, vous devrez peut-être démarrer le film / l'émission avant de pouvoir modifier les paramètres audio sur "PCM".*

FR

## Fonctions Avancées

### Avec barre de son (Optique et AUX)

La fonction pass-through vous permet d'écouter à la fois sur casque et sur barre de son externe / AVR stéréo simultanément.

#### ETAPE 1

Set up the transmitter and connect it to your TV.

#### ETAPE 2

Branchez un câble audio optique, AUX ou RCA supplémentaire de 3,5 mm dans le port audio correspondant, dans la section de l'émetteur « BYPASS OUTPUT TO SPEAKER ».

#### ETAPE 3

Branchez l'autre extrémité dans votre système audio externe et ce sera prêt!



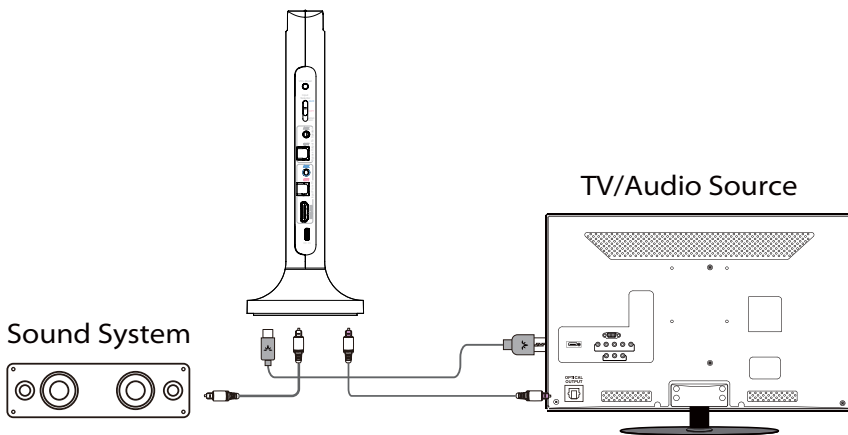

*NOTE: Le bypass ne fonctionne qu'avec le même type d'entrée / sortie  
Ex. si vous utilisez l'optique TV, vous devrez également vous connecter à votre enceinte via optique.*

## Ajout d'un écouteur supplémentaire

Vous pouvez ajouter un deuxième écouteur Opera Plus (AS90-K) à votre configuration tout en conservant une faible latence.

Notez que SEULS les écouteurs Opera Plus (AS90-K) sont compatibles en raison de connexions protocolaires spécifiques.

## ETAPE 1

Sur votre émetteur, maintenez l'interrupteur d'alimentation sur la position "PAIR" jusqu'à ce que le voyant LED clignote en rouge et bleu.

## ETAPE 2

Sur votre deuxième écouteur Opera Plus, passer l'interrupteur sur la position "TV". Lors de la première utilisation, il passe automatiquement en appairage et le voyant clignotera alternativement en rouge et bleu. Sinon, maintenez le bouton  pour passer en appairage manuel.

## ETAPE 3

Gardez vos équipements proches et attendez 2 secondes. Une fois connectés, le voyant LED du casque et de l'émetteur sera bleu fixe.

Pour acheter un 2ième casque Opera Plus (AS90-K), scannez le code QR ci-dessous.



## Utiliser le casque indépendamment sur téléphone

### ETAPE 1

FR Sur votre casque, passez sur la position "PHONE" via le bouton d'alimentation. La 1ère fois, il sera automatiquement en appairage et sa LED clignotera alternativement en rouge et bleu. Sinon, maintenez le bouton  5 secondes pour faire un appairage manuel.

### ETAPE 2

Activez le Bluetooth de votre téléphone et sélectionnez "Avantree Opera Plus" dans son menu Bluetooth pour établir une connexion.

## Dépannage et Solutions

Vous trouverez ci-dessous certaines des questions les plus fréquemment posées par les utilisateurs lors de la configuration..

### **Puis-je avoir du son via les haut-parleurs de mon téléviseur et les écouteurs sans fil en même temps?**

Cela dépend entièrement de votre téléviseur et s'il prend en charge la capacité de sortie audio vers 2 sources en simultané. Vous pouvez essayer différentes méthodes pour tester cette fonction - veuillez vous référer au lien « [avantree.com/opera-plus/sound](http://avantree.com/opera-plus/sound) » pour plus de détails.

### **Pourquoi n'ai-je aucun son lorsque je regarde Netflix / Prime Video?**

Vous devrez peut-être modifier les paramètres audio de votre téléviseur sur les applications Netflix / Prime Video. Cela peut être dû au fait que le film est au format Dolby Digital Surround Sound, ou parce que vous le regardez avec un appareil de diffusion en continu / un décodeur câble séparé. Sous Netflix / Prime Video, accédez aux paramètres audio et assurez-vous que la sortie audio est réglée sur "PCM / STEREO" et que "DOLBY" est désactivé.

### **Pourquoi mes écouteurs ne se connectent-ils pas à l'émetteur?**

.....

Pour obtenir des réponses bien d'autres questions et pour une liste complète de FAQ, visitez le lien « [avantree.com/support/opera-plus](http://avantree.com/support/opera-plus) », ou contactez-nous directement pour plus d'assistance.

# Spécifications

## Transmetteur & Casque audio

Fréquence porteuse	2.4GHz
Fréquence de réponse	20Hz - 20KHz
Portée	Jusqu'à 50m
Port d'alimentation	Type C
Tensions	5V/500mA-2A

## Casque

Technologie sans fil	2.4G RF & BT5.2
Profils Bluetooth	HFP 1.7, HSP 1.2, A2DP 1.3, AVRCP 1.6
Autonomie batterie	20H
Durée de charge	3H
Type de batterie	Lithium polymer battery, 650mAh
Diam. Haut-parleurs	40mm
Impédance	32Ω
Sensibilité	96 dB
Poids net	245g

## Contact Us



**Support Tickets** [avantree.com/submit-a-ticket](https://avantree.com/submit-a-ticket)

---



**Support Email** [support@avantree.com](mailto:support@avantree.com)

---



### Support Numbers

US	+1 800 232 2078	9am-6pm PST	Mon-Fri
CA	+1 800 232 2078	9am-6pm PST	Mon-Fri
UK	+44 208 068 2023	9am-6pm GMT	Mon-Sat
DE	+49 322 2109 7297	11am-9pm CET	Mon-Sat
FR	+33 17 634 0312	11am-9pm CET	Mon-Sat
IT	+39 069 4803 330	9am-6pm CET	Mon-Sat
ES	+34 93 1786 261	9am-6pm CET	Mon-Sat
AU	+61 2 8310 9897	11am-7pm AEST	Mon-Fri

---



**FAQ** [avantree.com/support/opera-plus](https://avantree.com/support/opera-plus)

---



**Video Guide** [avantree.com/opera-plus/video](https://avantree.com/opera-plus/video)

---



**Product Registration** See QR code on the product tag.

Manufacturer:  
Avantronics Limited  
Luohu District, Shenzhen 518000 China  
+ 86 755 8228 5022 support@avantree.com

US Importer:  
Avantree Corporation  
San Jose, California 95119 USA  
+1 800 232 2078 support@avantree.com

UK Importer:  
Avantree Limited  
Watford, WD180 0HQ UK  
+44 20 8068 2023 support@avantree.com



Service in Europe:  
Gizmex GmbH,  
Sternstr. 67, 40479 Dusseldorf, Germany  
+49 322 2109 7297 support@avantree.com



Model No.: BTHT-6190-P  
Dispose of the packaging and this product in accordance with the latest provisions.  
Z-PKQG-6190-P-V0